

# Mercedes-AMG SL Roadster



Preisliste gültig ab 19. September 2023

**AMG**  
DRIVING PERFORMANCE



# Willkommen.

In der Markenwelt von Mercedes-Benz.



Vor knapp 70 Jahren startet in Stuttgart ein Sportwagen, der auf Anhieb zur Legende wird. Die Vision, das Potenzial der Marke Mercedes-Benz durch Motorsporterfolge zu erweitern, bringt als Ergebnis den ersten SL. Durch seine Erfolge wird der SL schnell zum Mythos.

Der neue Mercedes-AMG SL, die Neuauflage einer Ikone, kehrt mit klassischem Stoffverdeck und sportlichem Charakter zurück zu seinen Wurzeln. Gleichzeitig ist der luxuriöse Roadster als 2+2-Sitzer besonders alltagstauglich und bringt seine Leistung erstmals mit Allradantrieb auf die Straße. Hightech-Komponenten wie das AMG ACTIVE RIDE CONTROL Fahrwerk mit aktiver Wankstabilisierung, die Hinterachslenkung oder das serienmäßige DIGITAL LIGHT mit Projektionsfunktion schärfen das sportliche Profil.

Sie ahnen es bereits: Es gibt nahezu grenzenlose Möglichkeiten, den Mercedes-AMG SL Roadster ganz nach Ihren persönlichen Wünschen zu gestalten. Nehmen Sie sich die Zeit, stöbern Sie in aller Ruhe in dieser Preisliste, konfigurieren Sie Ihr Wunschfahrzeug online und sprechen Sie uns vor Ort bei Ihrem Mercedes-AMG Partner an. Gerne können Sie auch eine Probefahrt vereinbaren und sich höchstpersönlich von unserem Anspruch überzeugen.

Ihr Mercedes-AMG Team

Über den detaillierten Umfang der Sonderausstattungen informiert Sie gerne Ihr Mercedes-Benz Partner. Weitere Informationen erhalten Sie unter [www.mercedes-benz.de](http://www.mercedes-benz.de) und über unsere Mercedes-Benz Kundenbetreuung: Montag bis Freitag von 7.30 – 20.00 Uhr  
Telefon: 00800 9 777777

# Inhalt.

|  |           |
|--|-----------|
| <b>Vorwort</b>                                   | <b>2</b>  |
| <b>Produkt-Highlights</b>                        | <b>4</b>  |
| <b>Modellvarianten und technische Daten</b>      | <b>5</b>  |
| <b>Design &amp; Ausstattungen</b>                | <b>6</b>  |
| Serienausstattungen                              |           |
| Ausstattungs Pakete                              |           |
| Lines und Design-Pakete                          |           |
| Zierelemente                                     |           |
| Lacke  |           |
| Kombinationsmöglichkeiten Polster und Lacke      |           |
| Einzelausstattungen                              |           |
| <b>Weitere technische Daten</b>                  | <b>46</b> |
| <b>Service</b>                                   | <b>47</b> |
| <b>Finanzdienstleistungen und Versicherungen</b> | <b>48</b> |
| <b>Fahrzeugabholung</b>                          | <b>49</b> |
| <b>Mercedes me connect</b>                       | <b>50</b> |



# Produkt-Highlights.

## **Der neue Mercedes-AMG SL: Die Neuauflage einer Ikone.**

Der luxuriöse Roadster kehrt mit klassischem Stoffverdeck und sportlichem Charakter zurück zu seinen Wurzeln. Gleichzeitig ist der neue Mercedes-AMG SL als 2+2-Sitzer besonders alltagstauglich und bringt seine Leistung erstmals mit Allradantrieb auf die Straße.

## **Zum ersten Mal in Serie: Das Fahrwerk AMG ACTIVE RIDE CONTROL mit hydraulischer, aktiver Wankstabilisierung im SL 63 4MATIC+.**

Größte Neuerung: Aktive Hydraulikelemente ersetzen die herkömmlichen mechanischen Drehstab-Querstabstabilisatoren und gleichen Wankbewegungen des neuen SL in Sekundenbruchteilen aus. Im Alltag erhöht das den Komfort, weil selbst einseitig auftretende Unebenheiten individuell ausgeglichen werden. Bei dynamischer Kurvenfahrt mindert die Hydraulik zudem aktiv den Sturzverlust. Dank der resultierenden hohen Sturzsteifigkeit lenkt der Roadster sehr präzise ein.

## **2+2 Sitzigkeit**

Das neue Maßkonzept ermöglicht zum ersten Mal seit 1989 (Mercedes SL Baureihe R 129) wieder eine 2+2-Sitzkonfiguration. Damit wird der neue SL noch vielseitiger. Die hinteren Plätze erhöhen die Alltagsauglichkeit und bieten Raum für Personen bis 1,50 Meter Körpergröße (mit Kindersitz bis 1,35 Meter). Werden die zusätzlichen Sitzgelegenheiten nicht gebraucht, kann ein einsteckbares Windschott hinter den Fondsitzen die Passagiere auf den Vordersitzen vor Zugluft im Nacken schützen. Oder die zweite Sitzreihe wird als zusätzlicher Stauraum genutzt und nimmt beispielsweise eine Golftasche auf.

## **Das neue klassische Stoffverdeck**

Die sportliche Positionierung des neuen SL legte auch die Entscheidung für ein elektrisches Stoffverdeck statt des bisherigen Metall-Variodachs nahe. Das um 21 Kilogramm geringere Gewicht und der daraus resultierende niedrigere Schwerpunkt wirken sich positiv auf die Fahrdynamik und das Handling aus. Der äußere Bezug ist in den Farben Schwarz, Grau oder Rot erhältlich. Für den guten Durchblick nach hinten ist die Heckscheibe aus Sicherheitsglas beheizbar.

## **Mercedes-Benz User Experience der aktuellen Generation (MBUX)**

Umfangreiche intuitive Bedienmöglichkeiten und viele digitale Dienste von Mercedes me connect ermöglicht das Infotainmentsystem MBUX (Mercedes-Benz User Experience). Zu den Stärken zählen das intuitive Bedienkonzept per Touchscreen oder Touch Control Buttons am Lenkrad, die Smartphone-Integration von Apple CarPlay und Android Auto, die Freisprecheinrichtung per Bluetooth-Anbindung und Digital Radio (DAB und DAB+).

## **Ein intelligenter Materialmix prägt den Karosserierohbau.**

Die neue Roadster-Architektur besteht aus einem Aluminium-Spaceframe, kombiniert mit einer selbsttragenden Struktur. Sie entstand – wie beim ersten SL anno 1952 – sprichwörtlich auf einem weißen Blatt Papier: Kein einziges Bauteil wurde vom Vorgänger-SL oder einem anderen Modell wie etwa dem AMG GT Roadster übernommen.

## **Abgeleiteter elektrischer Abgasturbolader erstmals in einem Serienfahrzeug**

Das im SL 43 eingesetzte System ist eine direkte Ableitung der vom Mercedes-AMG Petronas F1 Team seit vielen Jahren erfolgreich in der Königsklasse des Motorsports eingesetzten Entwicklung. Die neue Form der Aufladung garantiert über den gesamten Drehzahlbereich ein besonders spontanes Ansprechverhalten, bietet dadurch ein noch dynamischeres Fahrgefühl und steigert gleichzeitig die Effizienz.

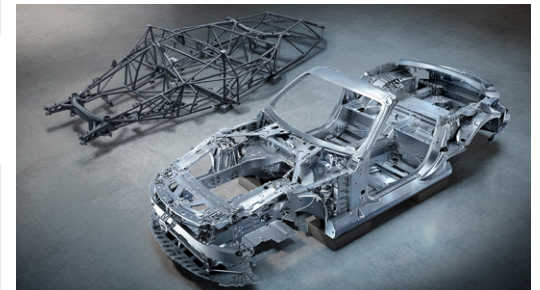

# Modellvarianten und technische Daten – Benziner.

| Typ<br>2+2 Sitzler, 3 Türen           | Motor/Zylinder<br>Hubraum (cm <sup>3</sup> ) | Getriebe                               | Nennleistung<br>kW (PS)<br>Drehmoment <sup>2</sup><br>Nm | Höchstgeschwindigkeit<br>(km/h)<br>Beschleunigung<br>0-100 km/h (s) | Verbrauch<br>kombiniert <sup>1</sup> (l/100 km)<br>CO <sub>2</sub> -Emissionen<br>kombiniert <sup>1</sup> (g/km) | Emissionsklasse | Preis Euro<br>inkl. MwSt.<br>exkl. MwSt. |
|---------------------------------------|--|--|--|---|--|-----------------|--|
| <b>Mercedes-AMG<br/>SL 43</b>         | Benziner R4<br>1.991                         | AMG SPEEDSHIFT MCT 9G<br>(automatisch) | <b>280</b> (381)<br>480                                  | 275<br>4.9  | 9.4 - 8.9<br>213 - 201   | EURO 6D-ISC-FCM | <b>127.145,55</b><br>106.845,00          |
| <b>Mercedes-AMG<br/>SL 55 4MATIC+</b> | Benziner V8<br>3.982                         | AMG SPEEDSHIFT MCT 9G<br>(automatisch) | <b>350</b> (476)<br>700                                  | 295<br>3.9  | 13.2 - 12.6<br>299 - 287   | EURO 6D-ISC-FCM | <b>166.736,85</b><br>140.115,00          |
| <b>Mercedes-AMG<br/>SL 63 4MATIC+</b> | Benziner V8<br>3.982                         | AMG SPEEDSHIFT MCT 9G<br>(automatisch) | <b>430</b> (585)<br>800                                  | 315<br>3.6  | 13.2 - 12.8<br>299 - 291   | EURO 6D-ISC-FCM | <b>194.654,25</b><br>163.575,00          |

<sup>1</sup> Die angegebenen Werte sind die ermittelten WLTP-CO<sub>2</sub>-Werte i.S.v. Art. 2 Nr. 3 Durchführungsverordnung (EU) 2017/1153. Die Kraftstoffverbrauchswerte wurden auf Basis dieser Werte errechnet. Stromverbrauch und Reichweite wurden auf Grundlage der VO 2017/1151/EU ermittelt.

<sup>2</sup> Angaben zur Nennleistung und zum Nenndrehmoment nach Verordnung (EG) Nr. 595/2009 in der gegenwärtig geltenden Fassung.



Jetzt Wunschrate berechnen: [www.mercedes-benz.de/ratenrechner](http://www.mercedes-benz.de/ratenrechner)

Der mobile Ratenrechner: QR-Code scannen und ganz bequem die Leasing- und Finanzierungsraten für Ihren Mercedes berechnen.

Sämtliche Kaufpreise verstehen sich für die Serienausstattung ab Herstellerwerk. Bei Auslieferung über eine Niederlassung oder Vertretung fallen zusätzlich Überführungskosten an. Die Kaufpreise für Sonderausstattungen gelten nur für den Einbau im Herstellerwerk. Änderungen in Konstruktion und Ausführung sowie Irrtümer und Druckfehler sind vorbehalten. Die Abbildungen können auch Zubehör und Sonderausstattungen enthalten, die nicht zum serienmäßigen Lieferumfang gehören. Farbabweichungen sind drucktechnisch bedingt. Weitere Informationen zum offiziellen Kraftstoffverbrauch und den offiziellen spezifischen CO<sub>2</sub>-Emissionen neuer Personenkraftwagen können dem „Leitfaden über den Kraftstoffverbrauch, die CO<sub>2</sub>-Emissionen und den Stromverbrauch neuer Personenkraftwagen“ entnommen werden, der an allen Verkaufsstellen und bei der DAT Deutsche Automobil Treuhand GmbH ([www.dat.de](http://www.dat.de)) unentgeltlich erhältlich ist.

# Design & Ausstattungen.





|   |           |
|---|-----------|
| <b>Serienausstattungen</b>  | <b>7</b>  |
| <b>Ausstattungs Pakete</b>  | <b>14</b> |
| Entry   | 15        |
| Premium   | 16        |
| Premium Plus  | 17        |
| <b>Vergleich der Ausstattungspakete</b>                                   | <b>19</b> |
| <b>Lines und Design-Pakete</b>  | <b>20</b> |
| Serienausstattung Exterieur   | 20        |
| Serienausstattung Interieur   | 23        |
| AMG Night-Paket   | 29        |
| AMG Night-Paket II  | 29        |
| AMG Chrom-Paket Exterieur   | 30        |
| AMG Aerodynamik-Paket   | 31        |
| V8-Styling-Paket  | 31        |
| AMG Carbon-Paket Exterieur  | 30        |
| <b>Zierelemente</b>   | <b>32</b> |
| <b>Lacke</b>  | <b>33</b> |
| <b>Kombinationsmöglichkeiten<br/>für Polster, Lacke und Verdeckstoffe</b> | <b>35</b> |
| <b>Einzelausstattungen</b>  | <b>36</b> |

# Design & Ausstattungen.

## Serienausstattungen

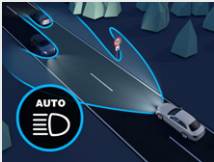
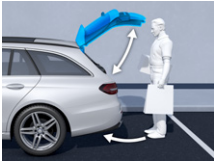
### Exterieur

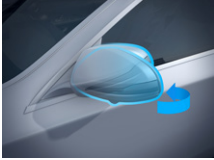
|  | Code | Preis Euro<br>inkl. MwSt.<br>exkl. MwSt. | Mercedes-AMG<br>SL 43 | Mercedes-AMG<br>SL 55 4 MATIC + | Mercedes-AMG<br>SL 63 4 MATIC + |
|--|------|--|-----------------------|---------------------------------|---------------------------------|
| <p><b>Adaptiver Fernlicht-Assistent Plus</b><br/>Fahren Sie mit Dauerfernlicht. Das macht die Nacht fast zum Tag und entlastet Sie bei Ihren Fahraufgaben. Weit sehen, nicht blenden – nach diesem Motto agiert der Adaptive Fernlicht-Assistent Plus. Gegenverkehr oder vorausfahrende Fahrzeuge spart das intelligente System über hochpräzise LEDs aus: Sie müssen nicht ständig zum Abblendlicht wechseln.</p>       | 628  | 0,00<br>0,00                             | S                     | S                               | S                               |
| <p><b>HANDS-FREE ACCESS</b><br/>Laden Sie mit HANDS-FREE ACCESS entspannt und stressfrei ein: Der Kofferraumdeckel öffnet und schließt berührungslos. Dazu erkennt der Sensorbereich unter dem hinteren Stoßfänger eine Kickbewegung Ihres Fußes. Das ist besonders hilfreich, wenn Sie schwer bepackt vom Einkaufen kommen.</p>   | 871  | 0,00<br>0,00                             | S                     | S                               | S                               |
| <p><b>KEYLESS-GO mit flächenbündigen Türgriffen</b><br/>Mit KEYLESS-GO hat die Schlüsselsuche ein Ende. Sobald das Komfortsystem Ihren Schlüssel in unmittelbarer Fahrzeugnähe erkennt, fahren die flächenbündigen Türgriffe automatisch aus. Wenn Sie losfahren oder die Türen verriegeln, fahren sie ein und sind elegant im Seitendesign integriert – ein eindeutiger technischer und optischer Vorteil für Sie.</p>  | 889  | 0,00<br>0,00                             | S                     | S                               | S                               |
| <p><b>Spiegel-Paket</b><br/>Das Spiegel-Paket kombiniert einige praktische Funktionen für Ihren automobilen Alltag: Elektrisch anklappbare Außenspiegel schützen Ihr Fahrzeug nicht nur in engen Parklücken vor ärgerlichen Beschädigungen. Der absenkbare rechte Außenspiegel erleichtert das Einparken und die automatische Abblendfunktion schont Ihre Augen bei Nacht.</p>   | P49  | 0,00<br>0,00                             | S                     | S                               | S                               |

# Design & Ausstattungen.

## Serienausstattungen

### Interieur

|  | Code | Preis Euro<br>inkl. MwSt.<br>exkl. MwSt. | Mercedes-AMG<br>SL 43 | Mercedes-AMG<br>SL 55 4 MATIC + | Mercedes-AMG<br>SL 63 4 MATIC + |
|--|------|--|-----------------------|---------------------------------|---------------------------------|
| <p><b>Sitzheizung für Fahrer und Beifahrer</b></p> <p>Wohlige Wärme und somit hoher Sitz- und Reisekomfort: Die Sitzheizung bringt Ihre Sitze in drei Intensitätsstufen auf angenehme Temperatur. Mit einem Schieberegler im Zentral-Display regulieren Sie zusätzlich die Wärmeverteilung zwischen Sitzkissen und Rückenlehne. Intelligent und komfortabel: Die Sitzheizung schaltet sich automatisch zurück.</p> | 873  | 0,00<br>0,00                             | S                     | S                               | S                               |
| <p><b>Memory-Paket</b></p> <p>Mit dem Memory-Paket können Sie bis zu 3 verschiedene Sitzpositionen speichern und komfortabel auswählen. Wenn das Fahrzeug von mehreren Fahrern genutzt wird und sich die Sitzeinstellung häufig ändert, ist die Funktion besonders praktisch.</p>  | P64  | 0,00<br>0,00                             | S                     | S                               | S                               |
| <p><b>Cupholder</b></p> <p>Mit diesem Ausstattungsextra sind Ihre Getränke immer griffbereit und zugleich sicher in der Mittelkonsole platzierbar: Sie erhalten einen praktischen großen Doppel-Cupholder – für 2 Flaschen oder Becher mit einem Volumen von jeweils 750 ml.</p>   | 309  | 0,00<br>0,00                             | S                     | S                               | S                               |
| <p><b>Sonnenblende ausziehbar</b></p> <p>Schützen Sie sich mit einem Handgriff vor störender Sonneneinstrahlung. Die ausziehbaren und seitlich schwenkbaren Sonnenblenden für Fahrer und Beifahrer lassen sich leicht einstellen – je nachdem, ob irritierendes Licht von vorne oder von der Seite einfällt. In die Innenseiten ist jeweils ein Kosmetikspiegel mit LED-Beleuchtung integriert.</p>                | 543  | 0,00<br>0,00                             | S                     | S                               | S                               |
| <p><b>Klimatisierungsautomatik THERMOTRONIC</b></p> <p>Die THERMOTRONIC regelt die individuelle Temperatur in zwei Zonen. So können Sie für sich und Ihren Beifahrer getrennt voneinander das Wunschklima einstellen. Sie müssen dabei nie nachregulieren, denn die feinfühligsten Sensoren registrieren auch veränderte Bedingungen wie die Sonneneinstrahlung.</p>   | 581  | 0,00<br>0,00                             | S                     | S                               | S                               |
| <p><b>AIRSCARF</b></p> <p>Die Kopfraumheizung AIRSCARF für Fahrer und Beifahrer ermöglicht entspanntes Offenfahren bei niedrigen Temperaturen und ist damit die Wohlfühlfunktion für ganzjährigen Roadster-Genuss. Über Luftauslässe in den Kopfstützen legt sich warme Luft wie ein unsichtbarer Schal um Ihren Hals und Nacken – Sie treffen entspannter am Ziel Ihrer Reise an.</p>                             | 403  | 0,00<br>0,00                             | S                     | S                               | S                               |



# Design & Ausstattungen.

## Serienausstattungen

### Interieur

#### AMG Lenkradtasten

Die AMG Lenkradtasten erlauben Ihnen eine schnelle und zielsichere Bedienung spezifischer fahrdynamischer Funktionen. Für ein fokussiertes und konzentriertes Fahrgefühl – und für eine authentische Rennwagen-Atmosphäre im Cockpit.



Code

U88

Preis Euro  
inkl. MwSt.  
exkl. MwSt.

0,00  
0,00

Mercedes-AMG  
SL 43

S

Mercedes-AMG  
SL 55 4 MATIC +

S

Mercedes-AMG  
SL 63 4 MATIC +

S

#### Fahrer-Display

Auf dem Fahrer-Display mit gestochen scharfer Darstellung und AMG spezifischen Anzeigen haben Sie alle gewünschten Informationen gut ablesbar im Blick. Das hochwertige Display ist ein wichtiges Element des digitalisierten, edel gestalteten Interieurs und steht beispielhaft für die moderne Sportlichkeit Ihres Mercedes-AMG.



464

0,00  
0,00

S

S

S

#### Zentraldisplay

Das 11,9" große Zentral-Display bildet gemeinsam mit dem Fahrer-Display die Kommandozentrale im Innenraum Ihres Fahrzeugs. Die hervorragende Farbbrillanz erleichtert Ihre intuitiven Eingaben während der Fahrt. Um störende Reflexionen zu vermeiden, können Sie den Neigungswinkel des Zentral-Displays elektrisch verstellen.



868

0,00  
0,00

S

S

S

# Design & Ausstattungen.

## Serienausstattungen

### Sicherheit und Assistenzsysteme

|   | Code  | Preis Euro<br>inkl. MwSt.<br>exkl. MwSt. | Mercedes-AMG<br>SL 43 | Mercedes-AMG<br>SL 55 4MATIC+ | Mercedes-AMG<br>SL 63 4 MATIC + |   |
|---|---|--|-----------------------|-------------------------------|---------------------------------|---|
| <p><b>PRE-SAFE® System*</b></p> <p>Das PRE-SAFE® System nutzt für Sie die Zeit vor einem drohenden Unfall. Eine Vielzahl von Maßnahmen kann dabei auftretende Belastungen reduzieren. Der innovative PRE-SAFE® Sound erzeugt ein Rauschen aus den Lautsprechern und kann einen natürlichen Schutzreflex auslösen. Damit wird das Innenohr durch eine Dämpfung des Unfallgeräuschs geschont.</p>   |    | 299                                      | 0,00<br>0,00          | S                             | S                               | S |
| <p><b>Aktiver Spurhalte-Assistent*</b></p> <p>Der Aktive Spurhalte-Assistent ist ein aufmerksamer Beobachter: Wenn Sie Ihre Fahrspur unbeabsichtigt verlassen oder sich anderen Verkehrsteilnehmern gefährlich nähern, kann Sie das System mithilfe eines Lenkeingriffs zurück in Ihre Fahrspur bringen. Falls Sie dennoch die Fahrspur verlassen, folgt zusätzlich eine warnende Lenkradvibration.</p>   |    | 243                                      | 0,00<br>0,00          | S                             | S                               | S |
| <p><b>Totwinkel-Assistent*</b></p> <p>Der Totwinkel-Assistent behält für Sie den Überblick bei Spurwechseln und kann Objekte im toten Winkel des Fahrzeugs erkennen. Das kann Kollisionen etwa auf mehrspurigen Stadtstraßen oder der Autobahn verhindern. Im Stand für weitere drei Minuten: Stellt der Assistent Fahrräder oder Fahrzeuge im Gefahrenbereich fest, warnt er optisch und akustisch.</p>  |    | 234                                      | 0,00<br>0,00          | S                             | S                               | S |
| <p><b>Verkehrszeichen-Assistent*</b></p> <p>Behält die Orientierung: Der Verkehrszeichen-Assistent kann dank intelligenter Verknüpfung von Kamera- und Kartendaten nicht nur Geschwindigkeitslimits, Überholverbote und deren Aufhebung erkennen. Er kann darüber hinaus auf rote Ampeln, Stoppschilder und Einfahrverbote reagieren und Sie vor unbeabsichtigtem Überfahren bzw. Falscheinfahrt warnen.</p>  |    | 513                                      | 0,00<br>0,00          | S                             | S                               | S |
| <p><b>Park-Paket*</b></p> <p>Mit diesem Paket haben Sie die Wahl: Selbst einparken – oder stressfreier einparken lassen. Die praktische Unterstützung beginnt bereits bei der Suche und Auswahl eines Parkplatzes. Sobald dieser erkannt ist, können Sie dank Rückfahrkamera souverän manövrieren oder sich vom Aktiven Park-Assistenten beim Ein- und Ausparken unterstützen lassen.</p> <p>Die Systeme des Park-Pakets mit Rückfahrkamera sind nur ein Hilfsmittel. Sie können die Aufmerksamkeit des Fahrers für die Umgebung nicht ersetzen. Der Fahrer trägt während des gesamten Park- und Rangiervorgangs die Verantwortung und muss Parkvorgänge kontrollieren und bei Bedarf eingreifen. Es ist sicherzustellen, dass sich unter anderem keine Personen, Tiere oder Gegenstände im Fahrweg befinden.</p> |  | P44                                      | 0,00<br>0,00          | S                             | S                               | S |

\* Unsere Fahrerassistenz- und Sicherheitssysteme sind Hilfsmittel und entbinden Sie nicht von Ihrer Verantwortung als Fahrer. Beachten Sie die Hinweise in der Betriebsanleitung und die dort beschriebenen Systemgrenzen.

● lieferbar gegen Mehrpreis   ○ als Sonderausstattung ohne Mehrpreis lieferbar   S Serienausstattung   – nicht lieferbar   Abbildungen können Sonderausstattungen beinhalten.

# Design & Ausstattungen.

## Serienausstattungen

### Sicherheit und Assistenzsysteme

#### Reifendruckkontrolle

Das System überwacht für Sie den Reifendruck und warnt bei einem Druckabfall. Dadurch können Sie schneller auf Gefahrensituationen reagieren. Ein zu niedriger Reifendruck kann den Bremsweg verlängern. Wenn Sie die Kontrolle darauf hinweist, sollten Sie schnell Luft nachfüllen. Ein korrekter Reifendruck erhöht außerdem die Laufleistung der Reifen.



Code

Preis Euro  
inkl. MwSt.  
exkl. MwSt.

475

0,00  
0,00

Mercedes-AMG  
SL 43

S

Mercedes-AMG  
SL 55 4MATIC+

S

Mercedes-AMG  
SL 63 4 MATIC +

S

#### Warnweste für Fahrer



70B

0,00  
0,00

S

S

S

\* Unsere Fahrerassistenz- und Sicherheitssysteme sind Hilfsmittel und entbinden Sie nicht von Ihrer Verantwortung als Fahrer. Beachten Sie die Hinweise in der Betriebsanleitung und die dort beschriebenen Systemgrenzen.

● lieferbar gegen Mehrpreis   ○ als Sonderausstattung ohne Mehrpreis lieferbar   S Serienausstattung   – nicht lieferbar   Abbildungen können Sonderausstattungen beinhalten.

# Design & Ausstattungen.

## Serienausstattungen

### Infotainment, Navigation und Kommunikation

#### MBUX Navigation Premium

Mit der MBUX Navigation Premium erreichen Sie Ihr Ziel schnell und bestens informiert. Dabei können Sie sich auf aktuelle Kartendaten inklusive Sattelitenansicht, präzise Echtzeit-Verkehrsinformationen und eine schnelle Online-Routenführung verlassen. Intelligent vernetzte Funktionen machen Ihre Fahrt nicht zuletzt auch sicherer.

Enthält Festplatten-Navigation (365)

Das Anzeigen der Rettungsgasse ist in folgenden Ländern verfügbar: Deutschland, Schweiz, Österreich, Luxemburg, Slowenien und Tschechien. Die aktive Warnung vor einem Stau-Ende ist länderabhängig verfügbar. Unter [what3words.com](http://what3words.com) finden Sie vertiefende Informationen zu dem weltweiten Adress-System.



Code  
Preis Euro  
inkl. MwSt.  
exkl. MwSt.

PBG 0,00  
0,00

Mercedes-AMG  
SL 43

S

Mercedes-AMG  
SL 55 4 MATIC +

S

Mercedes-AMG  
SL 63 4 MATIC +

S

#### Festplatten-Navigation

Sparen Sie Zeit durch eine schnelle Festplatten-Navigation mit flexiblen Eingaben über Touchbedienung oder Spracheingabe. Dabei sind die 3D-Anzeigen etwa von Sehenswürdigkeiten auch ein optischer Genuss. Das intelligente System führt sie zuverlässig an Ihr Ziel und greift dabei sowohl auf lokale sowie aktuelle Online-Informationen zurück.

Enthalten in MBUX Navigation Premium (PBG)

Unter [what3words.com](http://what3words.com) finden Sie vertiefende Informationen zu dem weltweiten Adress-System.



365 0,00  
0,00

S

S

S

#### Fingerabdruck Scanner

Mit dem Fingerabdruck Scanner identifizieren Sie sich sehr schnell und komfortabel. Denn Ihre persönlichen Daten wie Profile oder auch Büro- und Zahlungsfunktionen sind geschützt. Wenn Sie die farbig beleuchtete Taste berühren, schaltet das System den Zugang dazu frei. Das ist sicher und zudem ablenkungsfreier als eine PIN-Eingabe.

Am Fingerabdruck Scanner authentifizieren Sie sich einmalig mit Ihrer 4-stelligen Mercedes me PIN. Diese dient auch alternativ zur Anmeldung. Wird die PIN vergessen, kann sie in der Mercedes App oder im Portal zurückgesetzt und eine neue Zahlenkombination eingegeben werden. Datenschutz: Nicht die kompletten biometrischen Merkmale sind im Fingerabdruck Scanner hinterlegt, sondern lediglich ausgewählte Bestandteile.

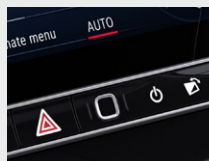

321 0,00  
0,00

S

S

S

#### Kabelloses Ladesystem für mobile Endgeräte vorn

Aus Fahrtzeit wird Ladezeit: Sparen Sie sich lästiges Kabelgewirr und legen Sie Ihr Smartphone zum Aufladen einfach in die integrierte Ladeschale in der Mittelkonsole. Unterstützt werden alle Qi-kompatiblen Endgeräte.



897 0,00  
0,00

S

S

S

#### Digitales Radio

Digitalradio bietet Ihnen noch mehr Information und Entertainment durch deutlich mehr Programme. Wählen Sie Ihre persönlichen Lieblings-Sender. Gleichzeitig steigert der klare, rauschfreie Empfang den Hörgenuss.

Digitale Sendeverfahren sind noch nicht flächendeckend eingeführt. Bei Bedarf schaltet das Digitalradio automatisch auf analogen Empfang (FM-UKW) um.



537 0,00  
0,00

S

S

S

# Design & Ausstattungen.

## Serienausstattungen Technik

|  | Code   | Preis Euro<br>inkl. MwSt.<br>exkl. MwSt. | Mercedes-AMG<br>SL 43 | Mercedes-AMG<br>SL 55 4 MATIC + | Mercedes-AMG<br>SL 63 4 MATIC + |
|--|--|--|-----------------------|---------------------------------|---------------------------------|
| <p><b>AMG SPEEDSHIFT MCT 9G</b><br/>Das AMG SPEEDSHIFT MCT 9G unterstützt Sie optimal bei einer besonders dynamischen Fahrweise und bringt echtes Motorsport-Flair auf jede Fahrt. Sportlich-schnelle Gangwechsel oder komfortable, kaum spürbare Schaltvorgänge je nach Fahrmodus: Dank der 9 Gänge befindet sich der Motor besonders häufig im optimalen Drehzahlbereich.<br/>Das Fahrprogramm „RACE“ ist Bestandteil des AMG DYNAMIC PLUS Pakets (P71).</p>   |  | 421                                      | 0,00<br>0,00          | S                               | S                               |
| <p><b>AMG ACTIVE RIDE CONTROL Fahrwerk</b><br/>Stabilität trifft Agilität: AMG ACTIVE RIDE CONTROL gleicht dank hochmoderner Elektronik Wankbewegungen gezielt aus. Fahrwerk und Lenkung reagieren hochpräzise auf Fahrsituation und Fahrbahn. Am Steuer profitieren Sie von einem intensiven, dynamischen AMG Fahrgefühl. Und als Passagier genießt man ausgezeichneten Fahrkomfort.</p>  |  | 470                                      | 0,00<br>0,00          | –                               | S                               |
| <p><b>19" Bremsanlage m. silbernen Bremssätteln</b><br/>Nicht mit AMG DYNAMIC PLUS Paket (P71)</p>   |  | B06                                      | 0,00<br>0,00          | S                               | –                               |
| <p><b>AMG Bremssättel gelb lackiert</b><br/>Als exklusiver Bestandteil des AMG DYNAMIC PLUS Pakets unterstreichen die gelb lackierten Bremssättel das nochmals gesteigerte Fahrdynamik-Potenzial Ihres Fahrzeugs. Sie betonen die Leistungsfähigkeit der Bremsanlage und machen den besonders sportlichen Anspruch des Fahrzeugs auf den ersten Blick erkennbar.<br/>Nur mit AMG DYNAMIC PLUS Paket (P71)<br/>Nicht mit AMG Fahrwerk (486), Bremssättel silberfarben lackiert (B06), 48,3 cm (19") AMG Leichtmetallräder im 10-Speichen-Design (RVA), 48,3 cm (19") AMG Leichtmetallräder im Vielspeichen-Design (RVC) oder 48,3 cm (19") AMG Leichtmetallräder im Vielspeichen-Design (RVD)</p> |  | U69                                      | 0,00<br>0,00          | ○                               | S                               |

# Design & Ausstattungen - Ausstattungs Pakete.



## Entry

Serienausstattung



## Premium

inkl. MwSt.

6.188,00 € (für SL 43)

exkl. MwSt.

5.200,00 €

Serienausstattung (für SL 63)



Entry



## Premium Plus

inkl. MwSt.

13.982,50 € (für SL 43)

exkl. MwSt.

11.750,00 €

inkl. MwSt.

7.259,00 € (für SL 63)

exkl. MwSt.

6.100,00 €



Premium



Entry

# Design & Ausstattungen.

## Ausstattungspakete Entry

### Elemente Entry:

DIGITAL LIGHT mit Projektionsfunktion (318); TIREFIT (B51); Leder Nappa schwarz (801A); USB-Paket Plus (72B); Smartphone Integration (14U); AMG Einstiegsleisten mit „AMG“ Schriftzug, beleuchtet und mit Wechselcover (U45); Vorrüstung für digitale Schlüsselübergabe (20U); Warnweste für Fahrer (70B).

| Code | Preis Euro<br>inkl. MwSt.<br>exkl. MwSt. | Mercedes-AMG<br>SL 43 | Mercedes-AMG<br>SL 55 4 MATIC + | Mercedes-AMG<br>SL 63 4 MATIC + |
|------|--|-----------------------|---------------------------------|---------------------------------|
| PSA  | 0,00<br>0,00                             | S                     | –                               | –                               |

## Inhalte



### DIGITAL LIGHT mit Projektionsfunktion (318)

Mit DIGITAL LIGHT erleben Sie brillante Lichtverhältnisse – ständig angepasst an andere Verkehrsteilnehmer und an die Umgebung. Zusätzlich wird Sie das DIGITAL LIGHT mit seinen Projektionsfunktionen faszinieren.



### TIREFIT (B51)

Ihre schnelle Übergangslösung bei einem kleineren Reifendefekt. Schäden durch eingefahrene Nägel oder Scherben dichtet das per Luftkompressor eingeblasene Dichtmittel ab. Somit können Sie mit bis zu 80 km/h zur nächsten Werkstatt weiterfahren.

In folgenden Fällen kann das Reifendichtmittel nicht für ausreichende Pannenhilfe sorgen, da es den Reifen nicht abdichten kann: Bei größeren Schnitt- oder Stichbeschädigungen des Reifens, bei Schäden an der Felge, wenn Sie mit sehr niedrigem Reifendruck oder luftleeren Reifen gefahren sind. Es besteht Unfallgefahr! Fahren Sie nicht weiter! Verständigen Sie eine qualifizierte Fachwerkstatt.



### USB-Paket Plus (72B)

Schnelle Stromversorgung für Smartphone und Tablet: Mit insgesamt vier USB-C-Schnittstellen laden Sie und Ihre Passagiere mobile Endgeräte ganz einfach auf. Alle USB-Anschlüsse im Fahrzeug sind zudem schnellladefähig. Über verbundene Geräte spielen Sie auch Daten wie Ihre gespeicherte Musik in das Multimediasystem ein.

Voraussetzungen für die Schnellladefunktion sind ein geeignetes Ladekabel und ein schnellladefähiges mobiles Endgerät.



### Smartphone Integration (14U)

Die Smartphone-Integration verbindet das Mobiltelefon via Apple CarPlay™ und Android Auto™ drahtlos mit dem Multimediasystem. Damit haben Sie komfortabel Zugriff auf die wichtigsten Anwendungen Ihres Smartphones. Auch Apps von Drittanbietern wie etwa Spotify können Sie schnell und einfach benutzen.



### AMG Einstiegsleisten mit „AMG“ Schriftzug, beleuchtet und mit Wechselcover (U45)

Selbst der Ein- oder Ausstieg wird zum Erlebnis. Dafür sind die hochwertigen Edelstahl-Leisten mit einem „AMG“ Schriftzug beleuchtet. Dank der auswechselbaren Cover können Sie die Einstiegsleisten gegen weitere attraktive Original-Teile von Mercedes-AMG oder Mercedes-Benz tauschen.

### Vorrüstung für digitale Schlüsselübergabe (20U)

Teilen Sie Ihr Fahrzeug mit Freunden und Familienmitgliedern – egal, wo Sie gerade sind und einfach per Mercedes me App. Sie behalten die Kontrolle und entscheiden, wem Sie Ihren Mercedes überlassen. Über die App entriegeln Sie Ihr Fahrzeug aus der Ferne und aktivieren den hinterlegten Fahrzeugschlüssel für den am Fahrzeug befindlichen Nutzer.

# Design & Ausstattungen.

## Ausstattungspakete Premium

### Elemente Premium:

AMG Real Performance Sound (339); AMG Lichtinszenierung (588); GUARD 360° Fahrzeugschutz Plus (P82); Ambientebeleuchtung (891); Polster Leder Nappa schwarz (801); Lenkradheizung (443); 360°-Kamera (501).  
Darüber hinaus sind die Bestandteile von Entry (PSA) ebenfalls enthalten.

| Code | Preis Euro<br>inkl. MwSt.<br>exkl. MwSt. | Mercedes-AMG<br>SL 43 | Mercedes-AMG<br>SL 55 4 MATIC + | Mercedes-AMG<br>SL 63 4 MATIC + |
|------|--|-----------------------|---------------------------------|---------------------------------|
| PSC  | <b>2.796,50</b><br>2.350,00              | ●                     | –                               | –                               |
|      | <b>0,00</b><br>0,00                      | –                     | <b>S</b>                        | <b>S</b>                        |

## Inhalte

### AMG Real Performance Sound (339)

Schon ab Werk klingt Ihr Mercedes-AMG unvergleichbar leidenschaftlich. Mit dem AMG Real Performance Sound wird der Sound noch emotionaler und Sie können bestimmen, wie sich der Turbomotor im Interieur anhört. Im Zentral-Display wählen Sie aus sportlich dezent (BALANCED) oder motorsportlich-emotional (POWERFUL).

Für Mercedes-AMG SL 43 nicht Bestandteil von Premium (PSC) sondern erst mit Premium Plus (PSE)



### AMG Lichtinszenierung (588)

Mit dem neuartigen Logo-Projektor verleiht Ihr Fahrzeug jedem Untergrund echtes Rennstrecken-Flair. Der im Seitenschweller verbauter Projektor wirft einen „AMG“ Schriftzug auf den Asphalt, der Sie und Ihre Mitfahrer schon vor der Fahrt in die richtige Stimmung bringt – ein absoluter Hingucker, besonders bei Nacht und in dunkler Umgebung.



### GUARD 360° Fahrzeugschutz Plus (P82)

GUARD 360° Fahrzeugschutz Plus bietet eine Rundum-Überwachung des Fahrzeugumfelds. Dank Einbruch- und Diebstahlwarnanlage sowie Notfall-Schlüsseldeaktivierung können Sie schnell handeln. Unterwegs benachrichtigt Sie die Kollisionserkennung per App. Zudem erhöht der Dienst Hilfe bei Fahrzeugdiebstahl die Chance, Ihr Eigentum wiederzubeschaffen.



### Ambientebeleuchtung (891)

Inszenieren Sie das Interieur ganz nach Ihrer persönlichen Vorliebe oder aktuellen Stimmung. Aus den 64 Farben der Ambientebeleuchtung entstehen faszinierende Farbwelten, die sich dynamisch abwechseln oder mehrere Bereiche mit verschiedenen Farben beleuchten.



### Lenkradheizung (443)

Für Ihren außergewöhnlichen Komfort beim Lenken – das beheizte Multifunktionslenkrad verwöhnt Sie insbesondere an kälteren Tagen mit warmen Händen. Ihre Hände wärmen sich besonders schnell auf, weil die Beheizung des Lenkrads unabhängig von der des Fahrzeugs ist.

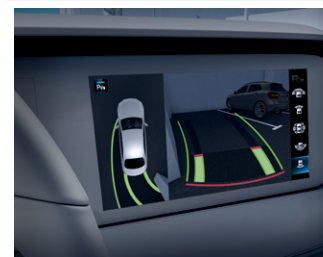

### 360°-Kamera (501)\*

Behalten Sie den Überblick: Die Rundumsicht der 360°-Kamera inklusive eines virtuellen Blicks aus der Vogelperspektive beeindruckt. Dank der intelligenten Vernetzung von 4 Kameras können Sie über das Media-Display auch die Hindernisse sehen, die eigentlich außerhalb Ihres Blickfeldes liegen. Das macht das Parken noch einfacher.

\* Unsere Fahrerassistenz- und Sicherheitssysteme sind Hilfsmittel und entbinden Sie nicht von Ihrer Verantwortung als Fahrer. Beachten Sie die Hinweise in der Betriebsanleitung und die dort beschriebenen Systemgrenzen.

● lieferbar gegen Mehrpreis   ○ als Sonderausstattung ohne Mehrpreis lieferbar   S Serienausstattung   – nicht lieferbar   Abbildungen können Sonderausstattungen beinhalten.



# Design & Ausstattungen.

## Ausstattungs Pakete Premium Plus

### Elemente Premium Plus:

MAGIC VISION CONTROL (874); Burmester® Surround-Soundsystem (810); ENERGIZING Paket Plus (PBR); Laderaum-Paket (942); Head-up-Display (438); MBUX Augmented Reality für Navigation (U19); MBUX Interior-Assistent (77B); Multikontursitz-Paket (409); Sitzklimatisierung für Fahrer und Beifahrer (401).  
Darüber hinaus sind die Bestandteile von Premium (PSC) ebenfalls enthalten.

| Code | Preis Euro<br>inkl. MwSt.<br>exkl. MwSt. | Mercedes-AMG<br>SL 43 | Mercedes-AMG<br>SL 55 4 MATIC + | Mercedes-AMG<br>SL 63 4 MATIC + |
|------|--|-----------------------|---------------------------------|---------------------------------|
| PSE  | 10.686,20<br>8.980,00                    | ●                     | –                               | –                               |
|      | 7.354,20<br>6.180,00                     | –                     | ●                               | ●                               |

## Inhalte



### MAGIC VISION CONTROL (874)

Mehr Sicht, mehr Sicherheit: Das innovative System MAGIC VISION CONTROL sorgt für den perfekten Durchblick – auch während des Wischvorgangs. Zum Einsatz kommen intelligente beheizte Wasserführungen in den Scheibenwischern. Diese sprühen die Reinigungsflüssigkeit direkt vor den Wischblättern auf die Scheibe – eben dorthin, wo sie benötigt wird.



### Burmester® Surround-Soundsystem (810)

Erleben Sie mehr Performance und Exklusivität durch den legendären Burmester® Sound. Die Hochleistungslautsprecher und der AMG Premium ECS Subwoofer entwickeln mit dem DSP Verstärker einen erstklassigen Raumklang. Diesen können Sie gezielt für die vorderen Sitzplätze optimieren. Ein Hörerlebnis, das man dank der hochwertigen Schriftzüge auch sieht.



### ENERGIZING Paket Plus (PBR)

Komfort für alle Sinne: Dieses Paket bündelt eine Vielzahl an Premium-Ausstattungen mit innovativer Intelligenz. Ihr Mercedes kann Sie gezielt vitalisieren und verwöhnen – für längere Leistungsfähigkeit am Steuer und eine überaus angenehme Fahrt. Mit abwechslungsreichen Komfortprogrammen und attraktiven Extras wie den Multikontursitzen.



### Laderaum-Paket (942)

Das Laderaum-Paket kombiniert zusätzliche Verstaue- sowie Anschlussmöglichkeiten wie die 12-V-Steckdose oder verschiedene Verstaunetze. Besonders praktisch ist die automatische Restkofferraum-Abtrennung: Bei geschlossenem Verdeck fährt sie selbstständig nach oben. So vergrößert sich Ihr nutzbarer Laderaum um circa 27 l.



### Head-up-Display (438)

Beste Aussichten für sportlichen Fahrspaß und ein souveränes Fahrgefühl: Das Head-up-Display verwandelt Ihre Frontscheibe in ein faszinierendes digitales Cockpit. Damit haben Sie wichtige Informationen immer direkt im Blick. Ihre volle Aufmerksamkeit gehört der Straße und dem Verkehrsgeschehen vor Ihnen.



### MBUX Augmented Reality für Navigation (U19)

Damit Sie sich in komplexen Verkehrssituationen zurechtfinden, vernetzt MBUX Augmented Reality für Navigation die virtuelle Welt mit der realen. Die Technik blendet grafische Navigations- und Verkehrshinweise in Live-Bilder ein. Sie können schnell, sicher und stressfrei ans Ziel kommen.

# Design & Ausstattungen.

## Ausstattungspakete Premium Plus

### Inhalte



#### **MBUX Interieur-Assistent (77B)**

Der MBUX Interieur-Assistent unterstützt die Bedienung, indem er auf Körpersprache reagiert. Nähern sich Hände den Türen, interpretiert er das als Ausstiegswunsch und warnt bei erkannter Kollisionsgefahr. Ihre Kopfrichtung gibt vor, welchen Außenspiegel Sie justieren möchten. Zudem steuern Sie mit natürlichen Handbewegungen etwa Lichtfunktionen.



#### **Sitzklimatisierung für Fahrer und Beifahrer (401)**

Die Sitzklimatisierung für Fahrer und Beifahrer beinhaltet Sitzbelüftung und Sitzheizung – für ein ganzjährig ideales Sitzklima. An heißen Tagen bietet sie Ihnen dank kühlender Belüftung eine angenehm erfrischende Temperatur. An kalten Tagen wiederum strahlen Sitzkissen und Rückenlehne wohlige Wärme in deutlich kürzerer Zeit aus.



#### **Multikontursitze für Fahrer und Beifahrer (399)**

Maßgeschneidert und verwöhnend: Diese Sitze vereinen zahlreiche Einstelloptionen mit exklusiven Wohlfühl-Extras. Ergonomische Details ermöglichen eine perfekt passende Sitzposition: Aufblasbare Seitenkissen sorgen für intensiven Seitenhalt. Angenehme Massagefunktionen verwandeln jede Fahrt in einen Genuss.

# Design & Ausstattungen.

## Vergleich der Ausstattungspakete\*

|  | Entry (PSA) | Premium (PSC) mit Mercedes-AMG SL 43 | Premium (PSC) mit Mercedes-AMG SL 55 4MATIC+ | Premium (PSC) mit Mercedes-AMG SL 63 4MATIC+ | Premium Plus (PSE) |
|--|-------------|--------------------------------------|--|--|--------------------|
| DIGITAL LIGHT mit Projektionsfunktion (318)                                      | ✓           | ✓                                    | ✓  | ✓  | ✓                  |
| TIREFIT (B51)  | ✓           | ✓                                    | ✓  | ✓  | ✓                  |
| USB-Paket Plus (72B)   | ✓           | ✓                                    | ✓  | ✓  | ✓                  |
| Smartphone Integration (14U)   | ✓           | ✓                                    | ✓  | ✓  | ✓                  |
| AMG Einstiegsleisten mit „AMG“ Schriftzug, beleuchtet und mit Wechselcover (U45) | ✓           | ✓                                    | ✓  | ✓  | ✓                  |
| Vorrüstung für digitale Schlüsselübergabe (20U)                                  | ✓           | ✓                                    | ✓  | ✓  | ✓                  |
| Warnweste für Fahrer (70B)   | ✓           | ✓                                    | ✓  | ✓  | ✓                  |
| AMG Real Performance Sound (339)   | -           | ●                                    | ✓  | ✓  | ✓                  |
| AMG Lichtinszenierung (588)  | -           | ✓                                    | ✓  | ✓  | ✓                  |
| GUARD 360° Fahrzeugschutz Plus (P82)   | -           | ✓                                    | ✓  | ✓  | ✓                  |
| Ambientebeleuchtung (891)  | -           | ✓                                    | ✓  | ✓  | ✓                  |
| Lenkradheizung (443)   | -           | ✓                                    | ✓  | ✓  | ✓                  |
| 360°-Kamera (501)  | -           | ✓                                    | ✓  | ✓  | ✓                  |
| MAGIC VISION CONTROL (874)   | ●           | ●                                    | ●  | ●  | ✓                  |
| Burmester® Surround-Soundsystem (810)  | -           | ●                                    | ●  | ●  | ✓                  |
| ENERGIZING Paket Plus (PBR) oder ENERGIZING Paket (PBP)                          | -           | -                                    | -  | -  | ✓                  |
| Laderaum-Paket (942)   | ●           | ●                                    | ●  | ●  | ✓                  |
| Head-up-Display (438)  | ●           | ●                                    | ●  | ●  | ✓                  |
| MBUX Augmented Reality für Navigation (U19)                                      | -           | -                                    | -  | -  | ✓                  |
| MBUX Interieur-Assistent (77B)   | -           | -                                    | -  | -  | ✓                  |
| Sitzklimatisierung für Fahrer und Beifahrer (401)                                | -           | -                                    | -  | -  | ✓                  |
| Multikontursitze für Fahrer und Beifahrer (399) oder Multikontursitz-Paket (409) | -           | -                                    | -  | -  | ✓                  |

\* Einige Ausstattungen werden durch hochwertigere Versionen ersetzt.

✓ im Paket enthalten

● optional gegen Aufpreis

S Serienausstattung

- nicht verfügbar

# Design.

## Lines und Design-Pakete Serienausstattung Exterieur

Elemente der Serienausstattung Exterieur: AMG-spezifische Kühlerverkleidung; Motorhaube mit Powerdomes; Zierteil auf den vorderen Kotflügeln in Hochglanzchrom; Seitenschwellerverkleidung mit Zierleiste in Silberchrom; Stoffverdeck schwarz (740) mit beheizbarer Heckscheibe; KEYLESS-GO mit flächenbündigen Türgriffen (889); HANDS-FREE ACCESS (871); DIGITAL LIGHT mit Projektionsfunktion (318) inklusive Adaptivem Fernlicht-Assistent Plus (628); Adaptive Heckleuchten in LED-Technik; Typkennzeichnung auf vorderen Kotflügeln und Heckdeckel.

Mercedes-AMG SL 43: Frontschürze mit fließendem A-Wing in Wagenfarbe und vorgezogenem Frontsplitter in Silberchrom, seitliche Lufteinlässe mit Flics in Hochglanzschwarz und horizontalen Lamellen in Schwarz; Heckschürze in Wagenfarbe mit Zierleiste in Silberchrom, unterer Teil mit Diffusor und Diffusorblade in Hochglanzschwarz sowie runde Doppelendrohrblenden in Hochglanzchrom links und rechts; 48,3 cm (19") AMG Leichtmetallräder im 10-Speichen-Design (RVA); Bremssättel silberfarben lackiert (B06).

Mercedes-AMG SL 63 4MATIC+: Frontschürze in Wagenfarbe mit A-Wing und vorgezogenem Frontsplitter in Silberchrom, seitliche Lufteinlässe mit Flics in Hochglanzschwarz und senkrechten Lamellen in Schwarz; Heckschürze in Wagenfarbe mit Einleger in Silberchrom, unterer Teil mit Diffusor und Diffusorblade in Hochglanzschwarz sowie trapezförmige Doppelendrohrblenden in Hochglanzchrom links und rechts; Metalliclack; 50,8 cm (20") AMG Leichtmetallräder im 5-Doppelspeichen-Design, aerodynamisch optimiert (RRR).



### 48,3 cm (19") AMG Leichtmetallräder im 10-Speichen-Design

himalayagrau lackiert und glanzgedreht mit  
VA 255/45 R 19 auf 9,5 J x 19 H2 ET 50 und HA 285/40 R 19 auf 11 J x 19 H2 ET 60  
Nicht mit AMG RIDE CONTROL Fahrwerk (459) oder AMG DYNAMIC PLUS Paket (P71)



### 50,8 cm (20") AMG Leichtmetallräder im 5-Doppelspeichen-Design





aerodynamisch optimiert, tantalgrau lackiert und glanzgedreht mit  
VA 265/40 R 20 auf 9,5 J x 20 H2 ET 53,5 und HA 295/35 R 20 auf 11 J x 20 H2 ET 63



| Code | Preis Euro<br>inkl. MwSt.<br>exkl. MwSt. | Mercedes-AMG<br>SL 43 | Mercedes-AMG<br>SL 55 4 MATIC + | Mercedes-AMG<br>SL 63 4 MATIC + |
|------|--|-----------------------|---------------------------------|---------------------------------|
|      | 0,00<br>0,00                             | S                     | S                               | S                               |
| RVA  | 0,00<br>0,00                             | S                     | –                               | –                               |
| RRR  | 1.487,50<br>1.250,00                     | ●                     | –                               | S                               |
|      | 1.249,50<br>1.050,00                     | –                     | ●                               | S                               |



# Design.

## Lines und Design-Pakete Serienausstattung Exterieur

|  |  | Code | Preis Euro<br>inkl. MwSt.<br>exkl. MwSt.  | Mercedes-AMG<br>SL 43 | Mercedes-AMG<br>SL 55 4 MATIC + | Mercedes-AMG<br>SL 63 4 MATIC + |
|--|--|------|---|-----------------------|---------------------------------|---------------------------------|
| <b>48,3 cm (19") AMG Leichtmetallräder im Vielspeichen-Design</b><br>himalayagrau lackiert und glanzgedreht mit<br>VA 255/45 R 19 auf 9,5 J x 19 H2 ET 50,5 und HA 285/40 R 19 auf 11 J x 19 H2 ET 60,5<br>Nicht mit AMG RIDE CONTROL Fahrwerk (459) oder AMG DYNAMIC PLUS Paket (P71)           |    | RVC  | <b>238,00</b><br>200,00   | ●                     | S                               | –                               |
| <b>48,3 cm (19") AMG Leichtmetallräder im Vielspeichen-Design</b><br>schwarz matt lackiert und Felgenhorn glanzgedreht mit<br>VA 255/45 R 19 auf 9,5 J x 19 H2 ET 50,5 und HA 285/40 R19 auf 11 J x 19 H2 ET 60,5<br>Nicht mit AMG RIDE CONTROL Fahrwerk (459) oder AMG DYNAMIC PLUS Paket (P71) |    | RVD  | <b>1.011,50</b><br>850,00<br><b>773,50</b><br>650,00                                      | ●<br>–                | –<br>●                          | –<br>–                          |
| <b>50,8 cm (20") AMG Leichtmetallräder im Vielspeichen-Design</b><br>aerodynamisch optimiert, schwarz matt lackiert und glanzgedreht mit<br>VA 265/40 R 20 auf 9,5 J x 20 H2 ET 53,5 und HA 295/35 R 20 auf 11 J x 20 H2 ET 63   |    | RVM  | <b>1.725,50</b><br>1.450,00<br><b>1.487,50</b><br>1.250,00<br><b>238,00</b><br>200,00     | ●<br>–<br>–           | –<br>●<br>–                     | –<br>–<br>●                     |
| <b>53,3 cm (21") AMG Leichtmetallräder im Vielspeichen-Design</b><br>himalayagrau lackiert und glanzgedreht mit<br>VA 275/35 R 21 auf 9,5 J x 21 H2 ET 56 und HA 305/30 R 21 auf 11 J x 21 H2 ET 67  |   | RWF  | <b>2.975,00</b><br>2.500,00<br><b>2.737,00</b><br>2.300,00<br><b>1.487,50</b><br>1.250,00 | ●<br>–<br>–           | –<br>●<br>–                     | –<br>–<br>●                     |
| <b>53,3 cm (21") AMG Leichtmetallräder im Vielspeichen-Design</b><br>schwarz matt lackiert und Felgenhorn glanzgedreht mit<br>VA 275/35 R 21 auf 9,5 J x 21 H2 ET 56 und HA 305/30 R 21 auf 11 J x 21 H2 ET 67   |  | RWG  | <b>3.748,50</b><br>3.150,00<br><b>3.510,50</b><br>2.950,00<br><b>2.261,00</b><br>1.900,00 | ●<br>–<br>–           | –<br>●<br>–                     | –<br>–<br>●                     |

# Design.

## Lines und Design-Pakete Serienausstattung Exterieur

|   |   | Code | Preis Euro<br>inkl. MwSt.<br>exkl. MwSt. | Mercedes-AMG<br>SL 43 | Mercedes-AMG<br>SL 55 4 MATIC + | Mercedes-AMG<br>SL 63 4 MATIC + |
|---|---|------|--|-----------------------|---------------------------------|---------------------------------|
| <b>53,3 cm (21") AMG Schmiederäder im 10-Doppelspeichen-Design</b><br>himalayagrau lackiert und glanzgedreht mit<br>VA 275/35 R 21 auf 9,5 J x 21 H2 ET 56 und HA 305/30 R 21 auf 11 J x 21 H2 ET 67            |  | RWD  | <b>4.641,00</b><br>3.900,00              | ●                     | –                               | –                               |
|   |   |      | <b>4.403,00</b><br>3.700,00              | –                     | ●                               | –                               |
|   |   |      | <b>3.153,50</b><br>2.650,00              | –                     | –                               | ●                               |
| <b>53,3 cm (21") AMG Schmiederäder im 10-Doppelspeichen-Design</b><br>schwarz matt lackiert und Felgenhorn glanzgedreht mit<br>VA 275/35 R 21 auf 9,5 J x 21 H2 ET 56 und HA 305/30 R 21 auf 11 J x 21 H2 ET 67 |  | RWE  | <b>5.414,50</b><br>4.550,00              | ●                     | –                               | –                               |
|   |   |      | <b>5.176,50</b><br>4.350,00              | –                     | ●                               | –                               |
|   |   |      | <b>3.927,00</b><br>3.300,00              | –                     | –                               | ●                               |

Bitte beachten Sie: Je geringer bei einer bestimmten Radgröße der Querschnitt der Reifen ist, desto schlechter ist der Fahrkomfort auf schlechten Straßen. Abroll- und Dämpfungskomfort nehmen ab und die Gefahr, dass es beim Überfahren von Hindernissen zu Beschädigung von Reifen und Rädern kommt, steigt.

● lieferbar gegen Mehrpreis    ○ als Sonderausstattung ohne Mehrpreis lieferbar    S Serienausstattung    – nicht lieferbar    Abbildungen können Sonderausstattungen beinhalten.

# Design.

## Lines und Design-Pakete Serienausstattung Interieur

Elemente der Serienausstattung im Interieur: AMG Performance Lenkrad in Leder Nappa (L6J) im 3-Doppelspeichen-Design, unten abgeflacht, vertikale Doppelspeiche in Silberchrom mit „AMG“ Schriftzug, AMG Lenkradtasten (U88), Touch-Bedienfelder und Lenkradschalt paddles aus Aluminium; Memory-Paket (P64); Sicherheitsgurte in Schwarz; Innenhimmel Stoff schwarz (51U); MBUX Multimediastystem (534); Fahrer-Display (464) mit 12,3"-Bildschirmdiagonale; Zentral-Display (868) als Touchscreen mit 11,9"-Bildschirmdiagonale; MBUX Navigation Premium (PBG); Fingerabdruck Scanner (321); Smartphone Integration (14U); Kabelloses Ladesystem für mobile Endgeräte vorn (897); USB-Paket Plus (72B); Cupholder (309) in der Mittelkonsole; KEYLESS-GO Start-Funktion (893); Sitzheizung für Fahrer und Beifahrer (873); Kopfraumheizung AIRSCARF (403); Klimatisierungsautomatik THERMOTRONIC (581); AMG Zierelemente in Schwarz hochglänzend (H80); AMG Fußmatten (U26#) mit „AMG“ Schriftzug; AMG Einstiegsleisten mit „AMG“ Schriftzug, beleuchtet und mit Wechselcover (U45); i-Size Kindersitzbefestigung Beifahrersitz; ISOFIX Kindersitzbefestigung im Fond; Fondsicherheitsgurte mit Gurtkraftbegrenzer; Windschott mechanisch; Sonnenblende ausziehbar (543); Fahrzeugschlüssel in Schwarz Hochglanz mit „AMG“ Schriftzug und Zierrahmen in Chrom matt (160#); Warnweste für Fahrer (70B); Mercedes-Benz Notrufsystem (351); PRE-SAFE® System (299); Frontairbags für Fahrer und Beifahrer; Sidebags für Fahrer und Beifahrer (kombinierter Thorax-/Pelvisbag); Kneebag für Fahrer und Beifahrer; Automatische Beifahrerairbag-Abschaltung (U10); Headbags im Fond (293).

Mercedes-AMG SL 43: AMG Sportsitze mit Polster in Leder Nappa schwarz (801A) mit Kontrastziernaht in Mittelgrau, Plakette mit „AMG“ Schriftzug; 4-Wege-Memory für Vordersitze; Oberer Teil der Instrumententafel mit Bezug in Ledernachbildung ARTICO; Soundsystem mit 6 Lautsprechern.

Mercedes-AMG SL 63 4MATIC+: AMG Sportsitze mit Polster in Leder Nappa schwarz (801A) mit Kontrastziernaht in Mittelgrau, Blende in Silberchrom mit „AMG“ Schriftzug; Memory-Paket (275) mit 8-Wege-Memory für Vordersitze; Oberer Teil der Instrumententafel mit Bezug in Nappaoptik; Ambientebeleuchtung (891); Soundsystem mit 7 Lautsprechern; Lenkradheizung (443); AMG Fußmatten (U26) im Fond; AMG Real Performance Sound (339); 360°-Kamera (501); GUARD 360° Fahrzeugschutz Plus (P82).



Code  
Preis Euro  
inkl. MwSt.  
exkl. MwSt.

Mercedes-AMG  
SL 43

Mercedes-AMG  
SL 55 4 MATIC +

Mercedes-AMG  
SL 63 4 MATIC +

0,00  
0,00



S

S

S

# Design.

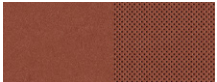

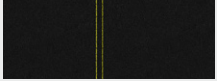

## Lines und Design-Pakete Serienausstattung Interieur

|  |   | Code | Preis Euro<br>inkl. MwSt.<br>exkl. MwSt. | Mercedes-AMG<br>SL 43 | Mercedes-AMG<br>SL 55 4 MATIC + | Mercedes-AMG<br>SL 63 4 MATIC + |
|--|---|------|--|-----------------------|---------------------------------|---------------------------------|
| <b>Polster Leder Nappa schwarz</b><br>Nicht mit MANUFAKTUR Innenhimmel Mikrofaser MICROCUT macchiatobeige (65U)  |    | 801  | 0,00<br>0,00                             | S                     | S                               | S                               |
| <b>Mit Premium (PSC) oder Premium Plus (PSE)</b>   |   |      |  |                       |                                 |                                 |
| <b>Polster Leder Nappa sienabraun/schwarz</b><br>Nicht mit MANUFAKTUR Innenhimmel Mikrofaser MICROCUT macchiatobeige (65U)   |    | 804  | 3.689,00<br>3.100,00                     | ●                     | –                               | –                               |
|  |   |      | 416,50<br>350,00                         | –                     | ●                               | ●                               |
| <b>Mit Premium (PSC) oder Premium Plus (PSE)</b>   |   |      | 416,50<br>350,00                         | ●                     | –                               | –                               |
| <b>Polster Leder Nappa red pepper/schwarz</b><br>Nicht mit MANUFAKTUR Innenhimmel Mikrofaser MICROCUT macchiatobeige (65U)   |    | 807  | 3.689,00<br>3.100,00                     | ●                     | –                               | –                               |
|  |   |      | 416,50<br>350,00                         | –                     | ●                               | ●                               |
| <b>Mit Premium (PSC) oder Premium Plus (PSE)</b>   |   |      | 416,50<br>350,00                         | ●                     | –                               | –                               |
| <b>Polster Leder Nappa sage grey/schwarz</b><br>Nicht mit MANUFAKTUR Innenhimmel Mikrofaser MICROCUT macchiatobeige (65U)  |    | 808  | 3.689,00<br>3.100,00                     | ●                     | –                               | –                               |
|  |   |      | 416,50<br>350,00                         | –                     | ●                               | ●                               |
| <b>Mit Premium (PSC) oder Premium Plus (PSE)</b>   |   |      | 416,50<br>350,00                         | ●                     | –                               | –                               |
| <b>Polster Leder Nappa/Mikrofaser MICROCUT schwarz</b><br>Nur mit AMG Performance Sitze (555), MANUFAKTUR Innenhimmel Mikrofaser MICROCUT schwarz (61U).<br>Nicht mit Multikontursitze für Fahrer und Beifahrer (399), Sitzklimatisierung für Fahrer und Beifahrer (401),<br>ENERGIZING Paket Plus (PBR), 4-Wege-Lordosenstütze (U22) oder Sicherheitsgurte in Rot (Y05) |  | 701  | 4.403,00<br>3.700,00                     | ●                     | –                               | –                               |
|  |   |      | 1.785,00<br>1.500,00                     | –                     | ●                               | ●                               |
| <b>Mit Premium Plus (PSE)</b>  |   |      | 0,00<br>0,00                             | ○                     | ○                               | ○                               |



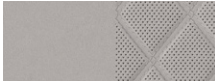

# Design.

## Lines und Design-Pakete Serienausstattung Interieur

|   | Code  | Preis Euro<br>inkl. MwSt.<br>exkl. MwSt.  | Mercedes-AMG<br>SL 43 | Mercedes-AMG<br>SL 55 4 MATIC + | Mercedes-AMG<br>SL 63 4 MATIC + |
|---|---|---|-----------------------|---------------------------------|---------------------------------|
| <b>Polster Leder Nappa/Mikrofaser MICROCUT schwarz</b><br>Nur mit AMG Performance Sitze (555), MANUFAKTUR Innenhimmel Mikrofaser MICROCUT schwarz (61U) und Sitzheizung für Fahrer und Beifahrer (873).<br>Nicht mit Multikontursitze für Fahrer und Beifahrer (399), Sitzklimatisierung für Fahrer und Beifahrer (401), ENERGIZING Paket Plus (PBR), 4-Wege-Lordosenstütze (U22) oder Sicherheitsgurte in Gelb (Y06)               | <br>711   | <b>4.403,00</b><br>3.700,00<br><br><b>1.785,00</b><br>1.500,00<br><br><b>0,00</b><br>0,00         | ●<br>-<br>○           | -<br>●<br>○                     | -<br>●<br>○                     |
| <b>MANUFAKTUR Polster Leder Nappa tartufobraun/schwarz</b><br>Nicht mit Innenhimmel Stoff schwarz (51U) oder Stoffverdeck rot (747)   | <br>824   | <b>4.403,00</b><br>3.700,00<br><br><b>1.785,00</b><br>1.500,00<br><br><b>1.785,00</b><br>1.500,00 | ●<br>-<br>●           | -<br>●<br>-                     | -<br>●<br>-                     |
| <b>MANUFAKTUR Polster Leder Nappa kristallweiß/schwarz</b>  | <br>825   | <b>4.403,00</b><br>3.700,00<br><br><b>1.785,00</b><br>1.500,00<br><br><b>1.785,00</b><br>1.500,00 | ●<br>-<br>●           | -<br>●<br>-                     | -<br>●<br>-                     |
| <b>MANUFAKTUR Polster Leder Nappa macchiato beige/titangrau</b><br>Nur mit mit Memory-Paket (275) und AMG Performance Lenkrad in Leder Nappa (L6l)<br>Nicht mit Innenhimmel Stoff schwarz (51U) oder Stoffverdeck rot (747)   | <br>835   | <b>4.403,00</b><br>3.700,00<br><br><b>1.785,00</b><br>1.500,00<br><br><b>1.785,00</b><br>1.500,00 | ●<br>-<br>●           | -<br>●<br>-                     | -<br>●<br>-                     |
| <b>Innenhimmel Stoff schwarz</b><br>Nur mit Stoffverdeck schwarz (740)<br>Nicht mit Polster Leder Nappa/Mikrofaser MICROCUT schwarz (701), Polster Leder Nappa/Mikrofaser MICROCUT schwarz (711), MANUFAKTUR Polster Leder Nappa tartufobraun/schwarz (824), MANUFAKTUR Polster Leder Nappa macchiato beige/titangrau (835), Sicherheitsgurte in Macchiato (Y02), Sicherheitsgurte in Rot (Y05) oder Sicherheitsgurte in Gelb (Y06) | <br>51U | <b>0,00</b><br>0,00   | S                     | S                               | S                               |

# Design.

## Lines und Design-Pakete Serienausstattung Interieur

|   | Code | Preis Euro<br>inkl. MwSt.<br>exkl. MwSt. | Mercedes-AMG<br>SL 43 | Mercedes-AMG<br>SL 55 4 MATIC + | Mercedes-AMG<br>SL 63 4 MATIC + |
|---|------|--|-----------------------|---------------------------------|---------------------------------|
| <b>MANUFAKTUR Innenhimmel Mikrofaser MICROCUT schwarz</b><br>  | 61U  | 1.428,00<br>1.200,00                     | ●                     | ●                               | ●                               |
| Mit MANUFAKTUR Polster Leder Nappa tartufobraun/schwarz (824), kristallweiß/schwarz (825), macchiato beige/titangrau (835), Leder Nappa/Mikrofaser MICROCUT schwarz (701) oder Leder Nappa/Mikrofaser MICROCUT schwarz  |      | 0,00<br>0,00                             | ○                     | ○                               | ○                               |
| <b>MANUFAKTUR Innenhimmel Mikrofaser MICROCUT macchiato beige</b><br>Nur mit Stoffverdeck schwarz (740), MANUFAKTUR Polster Leder Nappa tartufobraun/schwarz (824) oder MANUFAKTUR Polster Leder Nappa macchiato beige/titangrau (835)<br>Nicht mit Sicherheitsgurte in Rot (Y05) oder Sicherheitsgurte in Gelb (Y06)   | 65U  | 1.428,00<br>1.200,00                     | ●                     | ●                               | ●                               |
| Mit MANUFAKTUR Polster Leder Nappa tartufobraun/schwarz (824), kristallweiß/schwarz (825), macchiato beige/titangrau (835), Leder Nappa/Mikrofaser MICROCUT schwarz (701) oder Leder Nappa/Mikrofaser MICROCUT schwarz  |      | 0,00<br>0,00                             | ○                     | ○                               | ○                               |
| <b>MANUFAKTUR Innenhimmel Mikrofaser MICROCUT neva grau</b><br>Nur mit MANUFAKTUR Polster Leder Nappa kristallweiß/schwarz (825), Polster Leder Nappa schwarz (801) oder Polster Leder Nappa sage grey/schwarz (808)<br>Nicht mit Polster Leder Nappa/Mikrofaser MICROCUT schwarz (701), Polster Leder Nappa/Mikrofaser MICROCUT schwarz (711), Sicherheitsgurte in Rot (Y05) oder Sicherheitsgurte in Gelb (Y06)   | 69U  | 1.428,00<br>1.200,00                     | ●                     | ●                               | ●                               |
| Mit MANUFAKTUR Polster Leder Nappa tartufobraun/schwarz (824), kristallweiß/schwarz (825) oder macchiato beige/titangrau (835)  |      | 0,00<br>0,00                             | ○                     | ○                               | ○                               |
| <b>AMG Performance Lenkrad in Leder Nappa</b><br>Dieses AMG Lenkrad ist durchgängig in edlem Nappaleder ausgeführt und erhält eine Perforation im Griffbereich. Die AMG typisch abgeflachte Form stammt aus dem Motorsport und betont die Sportlichkeit des Cockpits. Ergonomisch positionierte Touch-Bedienfelder bieten intuitiven Bedienkomfort und fördern ein fokussiertes Fahren.<br>Berührungsempfindlichkeit der Touch-Bedienfelder über Zentral-Display einstellbar. | L6J  | 0,00<br>0,00                             | S                     | S                               | S                               |
|    |      |  |                       |                                 |                                 |

# Design.

## Lines und Design-Pakete Serienausstattung Interieur

### AMG Performance Lenkrad in Leder Nappa/Mikrofaser MICROCUT

Bei diesem AMG Lenkrad trifft edles Nappaleder auf griffige Mikrofaser MICROCUT – für perfekten Grip und präzises Steuern. Die AMG typisch abgeflachte Form stammt aus dem Motorsport und betont die Sportlichkeit des Cockpits. Ergonomisch positionierte Touch-Bedienfelder bieten intuitiven Bedienkomfort und fördern ein fokussiertes Fahren.

Berührungsempfindlichkeit der Touch-Bedienfelder über Zentral-Display einstellbar.

Nicht mit MANUFAKTUR Polster Leder Nappa macchiatobeige/titangrau (835) oder Sicherheitsgurte in Macchiato (Y02)



Code

Preis Euro  
inkl. MwSt.  
exkl. MwSt.

Mercedes-AMG  
SL 43

Mercedes-AMG  
SL 55 4 MATIC +

Mercedes-AMG  
SL 63 4 MATIC +

L6K

499,80  
420,00



### AMG Performance Lenkrad in Carbon-Design / Mikrofaser MICROCUT

Bei diesem AMG Lenkrad trifft markantes Carbon-Design auf griffige Mikrofaser MICROCUT – ein optisches und haptisches Highlight. Die AMG typisch abgeflachte Form stammt aus dem Motorsport und betont die Sportlichkeit des Cockpits. Ergonomisch positionierte Touch-Bedienfelder bieten intuitiven Bedienkomfort und fördern ein fokussiertes Fahren.



L6H

737,80  
620,00



# Design.

## Lines und Design-Pakete Serienausstattung Interieur

### MANUFAKTUR Interieur-Paket

Das MANUFAKTUR Interieur-Paket schmeichelt Hand und Augen dank extravaganten Kontrastfarb-Konzepten in hochwertigem Leder Nappa. Durch die Wahl aus sieben verschiedenen Polsterungen erhalten Sie weitere veredelte Komponenten wie z.B. das zweifarbige Lenkrad, die Hochflur Fußmatten mit gestickten Marken-Logos und zwei MANUFAKTUR Schriftzüge.

Elemente des MANUFAKTUR Interieur-Paketes: MANUFAKTUR Lenkrad zweifarbig in Leder Nappa (418); MANUFAKTUR Fußmatten Hochflur mit gesticktem AMG Schriftzug (C54); MANUFAKTUR Schriftzug Chrom-Optik glänzend in Mittelkonsole vorn (C50); MANUFAKTUR Einstiegsleisten mit Schriftzug "AMG", beleuchtet (328) und mit Wechselcover (U45); MANUFAKTUR Schriftzug gestickt in Hutablage (C51).

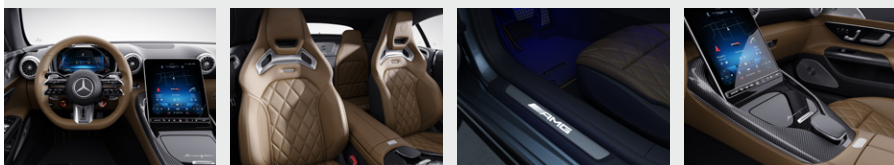

### MANUFAKTUR Sonderpolster Leder Exklusiv Nappa yachtblau/schwarz

Nur mit MANUFAKTUR Interieur-Paket (P62)

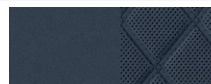

952

0,00  
0,00

### MANUFAKTUR Sonderpolster Leder Exklusiv Nappa tobaccobraun/schwarz

Nur mit MANUFAKTUR Interieur-Paket (P62)

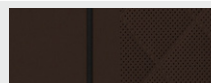

954

0,00  
0,00

### MANUFAKTUR Sonderpolster Leder Exklusiv Nappa savannenbeige/schwarz

Nur mit MANUFAKTUR Interieur-Paket (P62)

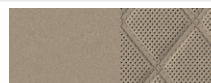

955

0,00  
0,00

### MANUFAKTUR Sonderpolster Leder Exklusiv Nappa schattengrün/schwarz

Nur mit MANUFAKTUR Interieur-Paket (P62)

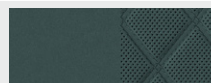

956

0,00  
0,00

### MANUFAKTUR Sonderpolster Leder Exklusiv Nappa mysticrot/schwarz

Nur mit MANUFAKTUR Interieur-Paket (P62)



957

0,00  
0,00

### MANUFAKTUR Sonderpolster Leder Exklusiv Nappa roségrau/schwarz

Nur mit MANUFAKTUR Interieur-Paket (P62)

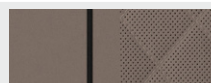

958

0,00  
0,00

### MANUFAKTUR Sonderpolster Leder Exklusiv Nappa classicrot/schwarz

Nur mit MANUFAKTUR Interieur-Paket (P62)

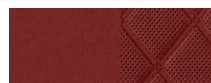

967

0,00  
0,00

Code  
Preis Euro  
inkl. MwSt.  
exkl. MwSt.

Mercedes-AMG  
SL 43

Mercedes-AMG  
SL 55 4 MATIC +

Mercedes-AMG  
SL 63 4 MATIC +

# Design.

## Lines und Design-Pakete AMG Night-Paket

Mit dem AMG Night-Paket sind ausgewählte Exterieur-Elemente in Hochglanzschwarz ausgeführt. Damit ergeben sich – je nach gewünschter Lackfarbe – entweder starke Kontraste oder fließende Übergänge. Ob aufregende Akzente oder souveräne Zurückhaltung: In beiden Fällen demonstrieren Sie Sinn für ein individuell-dynamisches Design.

Elemente des AMG Night-Paket: Frontsplitter in Hochglanzschwarz; Zierleiste auf A-Wing in Hochglanzschwarz; Zierteil an den vorderen Kotflügeln in Hochglanzschwarz; Außenspiegelgehäuse in Hochglanzschwarz; Seitenschwellerverkleidung mit Zierleiste in Hochglanzschwarz; Einleger an der Heckschürze in Hochglanzschwarz; Doppelendrohrblenden in Schwarzchrom.

Nicht mit AMG Chrom-Paket Exterieur (750) oder AMG Carbon-Paket Exterieur (773)



Code

Preis Euro  
inkl. MwSt.  
exkl. MwSt.

Mercedes-AMG  
SL 43

Mercedes-AMG  
SL 55 4 MATIC +

Mercedes-AMG  
SL 63 4 MATIC +

P60

**892,50**  
750,00



## AMG Night-Paket II

Das AMG Night-Paket II ist ideal für Individualisten, die hochklassige Design-Details zu schätzen wissen. Zusätzliche Elemente in Schwarzchrom, etwa die Kühlerverkleidung oder der Mercedes Stern am Heck, verwandeln Ihren Mercedes-AMG in einen echten Blickfang.

Elemente des AMG Night-Paket II: Kühlerverkleidung in Schwarzchrom; Typographie an den vorderen Kotflügeln und am Heck in Schwarzchrom; Mercedes Stern am Heck in Schwarzchrom.

Nur mit AMG Night-Paket (P60) und Scheinwerfer und Heckleuchten abgedunkelt (5U7)

Nicht mit AMG Chrom-Paket Exterieur (750)



PAZ

**654,50**  
550,00



● lieferbar gegen Mehrpreis

○ als Sonderausstattung ohne Mehrpreis lieferbar

S Serienausstattung

– nicht lieferbar

Abbildungen können Sonderausstattungen beinhalten.

# Design.

## Lines und Design-Pakete

### AMG Chrom-Paket Exterior

Mit dem AMG Chrom-Paket wirkt Ihr Fahrzeug besonders elegant und edel. Zusätzliche Elemente in hochglänzendem Chrom betonen die Eleganz und setzen je nach Wagenfarbe kontrastierende oder ergänzende Akzente.

Elemente des AMG Chrom-Paket Exterior: Frontsplitter in Hochglanzchrom; Zierleiste auf A-Wing in Hochglanzchrom; Seitenschwellerverkleidung mit Zierleiste in Hochglanzchrom; Einleger an der Heckschürze in Hochglanzchrom.

Nicht mit Scheinwerfer und Heckleuchten abgedunkelt (5U7), AMG Carbon-Paket Exterior (773), AMG Aerodynamik-Paket (B26), AMG Night-Paket (P60) oder AMG Night-Paket II (PAZ)



Code  
750

Preis Euro  
inkl. MwSt.  
exkl. MwSt.  
1.130,50  
950,00

Mercedes-AMG  
SL 43

Mercedes-AMG  
SL 55 4 MATIC +

Mercedes-AMG  
SL 63 4 MATIC +

### AMG Carbon-Paket Exterior

Betonen Sie die Dynamik Ihres Fahrzeugs mit einem Hightech-Material aus dem Motorsport: Anbauteile aus Carbon sowie in Carbon-Design werten das Exterior aus jedem Blickwinkel optisch auf und unterstreichen den Performance-Anspruch Ihres Mercedes-AMG.

Elemente des AMG Carbon-Paket Exterior: Frontsplitter aus Carbon; Zierleiste auf A-Wing in Hochglanzschwarz; Flics an der Frontschürze aus Carbon; Zierteil an den vorderen Kotflügeln in Hochglanzschwarz; Außenspiegelgehäuse in Carbon-Design; Seitenschwellerverkleidung mit Zierleiste aus Carbon; Einleger an der Heckschürze in Hochglanzschwarz; Diffusor am Heck in Carbon-Design; Doppelendrohrblenden in Schwarzchrom.

Nur in Verbindung mit Premium Plus (PSE)

Nicht mit AMG Chrom-Paket Exterior (750), AMG Aerodynamik-Paket (B26), AMG Night-Paket (P60)



Code  
773

Preis Euro  
inkl. MwSt.  
exkl. MwSt.  
5.712,00  
4.800,00

●

●

●

# Design.

## Lines und Design-Pakete AMG Aerodynamik-Paket

Holen Sie das Maximum aus Ihrem Fahrzeug heraus: Mit dem AMG Aerodynamik-Paket schärfen Sie die Optik gezielt und profitieren zudem von verbesserten Fahreigenschaften. Größere Flics sowie ein Diffusor-Aufsatz steigern bei hohen Geschwindigkeiten den Abtrieb an Front und Heck. Zudem unterstreichen die Bauteile den sportlichen Auftritt.

Elemente des AMG Aerodynamik-Paket: Frontschürze mit größeren Flics an den Lufteinlässen und Radhäusern in Hochglanzschwarz; Heckschürze mit Flics an den seitlichen Luftauslässen in Hochglanzschwarz; Diffusor-Aufsatz am Heck in Hochglanzschwarz; aktives Aerodynamik-Profil aus Carbon im Unterboden vor dem Motor, nur für SL 63 4MATIC+.

Für Mercedes-AMG SL 43 nur mit V8-Styling-Paket Exterieur (P90)

Nicht mit AMG Chrom-Paket Exterieur (750), AMG Carbon-Paket Exterieur (773)



Code Preis Euro  
inkl. MwSt.  
exkl. MwSt.

B26 3.332,00  
2.800,00

Mercedes-AMG  
SL 43



Mercedes-AMG  
SL 55 4 MATIC +



Mercedes-AMG  
SL 63 4 MATIC +



## V8-Styling-Paket Exterieur

Das Beste aus zwei Welten: Mit dem V8-Styling-Paket erhält Ihr Fahrzeug ein noch expressiveres Design. So unterscheidet es sich nur noch durch die Lüftungsgitter an der Frontschürze und die Endrohrblenden von den leistungsstärkeren und prestigeträchtigeren Achtzylinder-Modellen.

Elemente des V8-Styling-Paket Exterieur Frontschürze in Achtzylinder-Optik mit spezifischen Lüftungsgittern; Seitenschweller-Verkleidungen in Achtzylinder-Optik; Heckschürze in Achtzylinder-Optik.

In Verbindung mit Premium Plus (PSE)







P90 3.451,00  
2.900,00

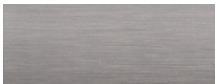

# Design & Ausstattungen.













## Zierelemente

|   |   | Code | Preis Euro<br>inkl. MwSt.<br>exkl. MwSt. | Mercedes-AMG<br>SL 43 | Mercedes-AMG<br>SL 55 4 MATIC + | Mercedes-AMG<br>SL 63 4 MATIC + |
|---|---|------|--|-----------------------|---------------------------------|---------------------------------|
| AMG Zierelemente in Schwarz hochglänzend                      |  | H80  | 0,00<br>0,00                             | S                     | S                               | S                               |
| AMG Zierelemente Aluminium                                    |  | H70  | 357,00<br>300,00                         | ●                     | ●                               | ●                               |
| MANUFAKTUR Zierelemente Chrom schwarz                         |  | H94  | 7 14,00<br>600,00                        | ●                     | ●                               | ●                               |
| AMG Zierelemente Carbon                                       |  | H73  | 2.737,00<br>2.300,00                     | ●                     | ●                               | ●                               |
| Holz Birke grau offenporig                                    |  | H97  | 7 14,00<br>600,00                        | ●                     | ●                               | ●                               |
| Holz Esche Schiffsdeck braun offenporig mit Aluminiumstreifen |  | H98  | 952,00<br>800,00                         | ●                     | ●                               | ●                               |



# Design & Ausstattungen.

## Lacke

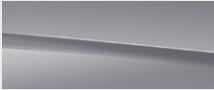
|   |  | Preis Euro<br>inkl. MwSt.<br>exkl. MwSt. | Mercedes-AMG<br>SL 43 | Mercedes-AMG<br>SL 55 4 MATIC + | Mercedes-AMG<br>SL 63 4 MATIC + |
|---|--|--|-----------------------|---------------------------------|---------------------------------|
| Uni-Lacke   | <br>sonnengelb (914)  | 0,00<br>0,00                             | ○                     | ○                               | ○                               |
| Metallic-Lacke  | <br>obsidianschwarz (197)   | 0,00<br>0,00                             | S                     | S                               | S                               |
|   | <br>hyperblau (888)   | 0,00<br>0,00                             | ○                     | ○                               | ○                               |
|   | <br>hightechsilber (922)  |  |                       |                                 |                                 |
|   |  <br>spektralblau (970)      selenitgrau (992)  |  |                       |                                 |                                 |
| MANUFAKTUR Lacke  | <br>MANUFAKTUR<br>opalithweiß bright (885)  | 1.428,00<br>1.200,00                     | ●                     | ●                               | ●                               |
|   | <br>MANUFAKTUR<br>patagonienrot bright (993)  |  |                       |                                 |                                 |
|   | <br>MANUFAKTUR<br>siliziumgrau uni (190)  | 4.641,00<br>3.900,00                     | ●                     | ●                               | ●                               |
|   | <br>MANUFAKTUR<br>orange flame metallic<br>(379)  |  |                       |                                 |                                 |
|   |  <br>MANUFAKTUR<br>Côte d'Azur hellblau<br>metallic (385)      MANUFAKTUR<br>rubellitrot metallic (660) |  |                       |                                 |                                 |
|  <br>MANUFAKTUR<br>vintageblau uni (934)      MANUFAKTUR<br>alpingrau uni (956) |  |  |                       |                                 |                                 |

# Design & Ausstattungen.

## Lacke

|                  |   |   |  | Preis Euro<br>inkl. MwSt.<br>exkl. MwSt. | Mercedes-AMG<br>SL 43 | Mercedes-AMG<br>SL 55 4 MATIC + | Mercedes-AMG<br>SL 63 4 MATIC + |                                       |
|------------------|---|---|--|--|-----------------------|---------------------------------|---------------------------------|---------------------------------------|
| MANUFAKTUR Lacke |  |  |  | 7.021,00<br>5.900,00                     | ●                     | ●                               | ●                               |                                       |
|                  | MANUFAKTUR<br>nachtschwarz<br>magno (056)   | MANUFAKTUR<br>spektralblau magno (593)  | MANUFAKTUR<br>Ireland mid green<br>magno (599)                                     |  |                       |                                 |                                 | MANUFAKTUR<br>opalithweiß magno (659) |
|                  |  |  |  |  |                       |                                 |                                 |                                       |
|                  | MANUFAKTUR<br>hightechsilber<br>magno (734)                                       | MANUFAKTUR<br>graphitgrau magno (818)   |  |  |                       |                                 |                                 |                                       |
|                  |   |   |  |  |                       |                                 |                                 |                                       |
| AMG-Lacke        |  |   |  | 7.021,00<br>5.900,00                     | ●                     | ●                               | ●                               |                                       |
|                  | AMG Monza grau magno (054)  |   |  |  |                       |                                 |                                 |                                       |

# Design & Ausstattungen.

## Kombinationsmöglichkeiten Polster, Lacke und Verdeckstoffe

Leder Nappa/Mikrofaser MICROCUT

Leder Nappa





MANUFAKTUR Polster Leder Nappa

|                                    | Code | Verdecke | 801           |           |            | 701           |           |            | 711           |           |            | 804           |           |            | 807           |           |            | 808           |           |            | 824           |           |            | 825           |           |            | 835           |           |            |   |   |   |
|------------------------------------|------|----------|---------------|-----------|------------|---------------|-----------|------------|---------------|-----------|------------|---------------|-----------|------------|---------------|-----------|------------|---------------|-----------|------------|---------------|-----------|------------|---------------|-----------|------------|---------------|-----------|------------|---|---|---|
|                                    |      |          | schwarz (740) | rot (747) | grau (751) | schwarz (740) | rot (747) | grau (751) | schwarz (740) | rot (747) | grau (751) | schwarz (740) | rot (747) | grau (751) | schwarz (740) | rot (747) | grau (751) | schwarz (740) | rot (747) | grau (751) | schwarz (740) | rot (747) | grau (751) | schwarz (740) | rot (747) | grau (751) | schwarz (740) | rot (747) | grau (751) |   |   |   |
| <b>Uni-Lacke</b>                   |      |          |               |           |            |               |           |            |               |           |            |               |           |            |               |           |            |               |           |            |               |           |            |               |           |            |               |           |            |   |   |   |
| sonnengelb                         | 914  |          | ●             | -         | -          | ●             | -         | -          | ●             | -         | -          | ●             | -         | -          | ●             | -         | -          | ●             | -         | -          | ●             | -         | -          | ●             | -         | -          | ●             | -         | -          | ● | - | - |
| <b>Metallic-Lacke</b>              |      |          |               |           |            |               |           |            |               |           |            |               |           |            |               |           |            |               |           |            |               |           |            |               |           |            |               |           |            |   |   |   |
| hyperblau                          | 888  |          | ●             | -         | ●          | ●             | -         | ●          | ●             | -         | ●          | ●             | -         | ○          | -             | -         | -          | ●             | -         | -          | -             | ●         | -          | -             | ●         | -          | -             | ●         | -          | - | ○ |   |
| obsidianschwarz                    | 197  |          | ●             | ●         | ●          | ●             | -         | ●          | ●             | -         | ●          | ●             | -         | ●          | ●             | -         | ●          | ●             | -         | ○          | ●             | -         | ○          | ●             | -         | ○          | ●             | -         | ○          | ● | - | ○ |
| hightechsilber                     | 922  |          | ●             | ○         | -          | ●             | -         | -          | ●             | ●         | -          | ●             | ●         | -          | -             | -         | -          | ●             | -         | -          | -             | ●         | -          | -             | ●         | -          | -             | ●         | -          | - | ○ |   |
| spektralblau                       | 970  |          | ●             | -         | ●          | ●             | -         | ●          | ●             | -         | ●          | ●             | -         | ○          | -             | -         | -          | -             | -         | -          | -             | ●         | -          | -             | ○         | ●          | -             | ●         | -          | - | ● |   |
| selenitgrau                        | 992  |          | ●             | ●         | -          | ●             | -         | -          | ●             | ●         | -          | ●             | -         | -          | ●             | -         | -          | ●             | -         | -          | -             | ●         | -          | -             | ●         | -          | -             | ●         | -          | - | ○ |   |
| <b>MANUFAKTUR-Lacke</b>            |      |          |               |           |            |               |           |            |               |           |            |               |           |            |               |           |            |               |           |            |               |           |            |               |           |            |               |           |            |   |   |   |
| MANUFAKTUR spektralblau magno      | 593  |          | ●             | -         | ●          | ●             | -         | ●          | ●             | -         | ●          | ●             | -         | ○          | -             | -         | -          | -             | -         | -          | -             | ●         | -          | -             | ○         | ●          | -             | ●         | -          | - | ○ |   |
| MANUFAKTUR Ireland mid green magno | 599  |          | ○             | ○         | ○          | ○             | ○         | ○          | ○             | ○         | ○          | ○             | ○         | ○          | ○             | ○         | ○          | ○             | ○         | ○          | ○             | ○         | ○          | ○             | ○         | ○          | ○             | ○         | ○          | ○ | ○ |   |
| MANUFAKTUR opalithweiß magno       | 659  |          | ●             | ●         | ●          | ●             | -         | ●          | ●             | ●         | ●          | -             | ○         | ●          | ●             | -         | ●          | ●             | -         | ○          | ●             | ●         | -          | ○             | ●         | ●          | -             | ○         | ●          | ● | - | ○ |
| MANUFAKTUR opalithweiß bright      | 885  |          | ●             | ●         | ●          | ●             | -         | ●          | ●             | ●         | ●          | -             | ○         | ●          | ●             | -         | ●          | ●             | -         | ○          | ●             | ●         | -          | ○             | ●         | ●          | -             | ○         | ●          | ● | - | ○ |
| MANUFAKTUR alpingrau uni           | 956  |          | ●             | -         | -          | ●             | -         | -          | ●             | -         | -          | ●             | -         | -          | ●             | -         | -          | ●             | -         | -          | ●             | -         | -          | ○             | ●         | -          | -             | ○         | ●          | - | - | ○ |
| MANUFAKTUR siliziumgrau uni        | 190  |          | ○             | ○         | ○          | ○             | ○         | ○          | ○             | ○         | ○          | ○             | ○         | ○          | ○             | ○         | ○          | ○             | ○         | ○          | ○             | ○         | ○          | ○             | ○         | ○          | ○             | ○         | ○          | ○ | ○ | ○ |
| MANUFAKTUR orange flame metallic   | 379  |          | ○             | ○         | ○          | ○             | ○         | ○          | ○             | ○         | ○          | ○             | ○         | ○          | ○             | ○         | ○          | ○             | ○         | ○          | ○             | ○         | ○          | ○             | ○         | ○          | ○             | ○         | ○          | ○ | ○ | ○ |
| MANUFAKTUR patagonienrot bright    | 993  |          | ●             | -         | -          | ●             | -         | -          | ●             | -         | -          | -             | -         | -          | -             | -         | -          | -             | -         | -          | -             | ●         | -          | -             | -         | ●          | -             | -         | -          | - | - | ○ |
| <b>AMG-Lacke</b>                   |      |          |               |           |            |               |           |            |               |           |            |               |           |            |               |           |            |               |           |            |               |           |            |               |           |            |               |           |            |   |   |   |
| AMG Monza grau magno               | 054  |          | ●             | ●         | -          | ●             | -         | -          | ●             | ●         | -          | ●             | -         | -          | ●             | -         | -          | ●             | -         | -          | ●             | -         | -          | -             | ●         | -          | -             | ●         | -          | - | - | - |

● empfehlenswert ○ möglich - nicht lieferbar





# Design & Ausstattungen.

## Einzelausstattungen Exterieur

|   | Code  | Preis Euro<br>inkl. MwSt.<br>exkl. MwSt. | Mercedes-AMG<br>SL 43 | Mercedes-AMG<br>SL 55 4 MATIC + | Mercedes-AMG<br>SL 63 4 MATIC + |
|---|---|--|-----------------------|---------------------------------|---------------------------------|
| <p><b>Scheinwerfer und Heckleuchten abgedunkelt</b><br/>Mit abgedunkelten Scheinwerfern und Heckleuchten betonen Sie zusätzlich das sportliche Design Ihres Mercedes-AMG. Je nach gewählter Lackierung entstehen so attraktive Kontraste oder fließende Übergänge zur Karosserie.<br/>Nur mit AMG Night-Paket (P60), AMG Night-Paket II (PAZ) oder AMG Carbon-Paket Exterieur (773)<br/>Nicht mit AMG Chrom-Paket Exterieur (750)</p>   |  5U7 | <b>892,50</b><br>750,00                  | ●                     | ●                               | ●                               |
| <p><b>AMG Tankdeckel</b><br/>Beweisen Sie Stilbewusstsein – selbst im Verborgenen: Der AMG Tankdeckel in Silberchrom mit „AMG“ Schriftzug und Design-Elementen in Schwarz zeigt Ihre Liebe zum Detail. Sie erhalten den Tankdeckel in einer hochwertigen Box mit eingepprägtem AMG Wappen. Die Montage ist einfach: Führen Sie sie selbst durch oder wenden Sie sich an Ihren Händler.</p>  |  6U6 | <b>116,62</b><br>98,00                   | ●                     | ●                               | ●                               |
| <p><b>Winterräder Paket</b><br/>Winter-Komplettträger M+S 4-fach (8R3) und AMG Indoor Car Cover (C52).</p>  | PGT   | <b>4.974,20</b><br>4.180,00              | ●                     | ●                               | ●                               |
| <p><b>Winter-Komplettträger M+S 4-fach</b><br/>Winter-Komplettträger ab Werk montiert (651); Sommer-Komplettträger ab Werk montiert (652), 50,8 cm (20") AMG Leichtmetallräder im 5-Doppelspeichen-Design aerodynamisch optimiert, tantalgrau lackiert und glanzgedreht mit VA 265/40 R20 auf 9,5J x 20H2 ET53,5 und HA 295/35 R20 auf 11J x 11J x 20H2 ET63 (Felge RRR)<br/>Höchstgeschwindigkeit 240 km/h<br/>Die zentrale Verwahrung bis zum ersten Kundenabruf ist im Preis enthalten. Dies gilt für maximal neun Monate.</p> |      |  |                       |                                 |                                 |
| <p><b>AMG Indoor Car Cover</b><br/>Mit dem AMG Indoor Car Cover schützen Sie Ihr Fahrzeug vor Staub und Kratzern und tragen so zu dessen Werterhalt bei. Das Car Cover besteht aus einer atmungsaktiven Außenhaut in Schwarz mit einem AMG Schriftzug auf Höhe der Windschutzscheibe.</p>   |     |  |                       |                                 |                                 |

# Design & Ausstattungen.





## Einzelausstattungen Interieur

|   | Code   | Preis Euro<br>inkl. MwSt.<br>exkl. MwSt. | Mercedes-AMG<br>SL 43 | Mercedes-AMG<br>SL 55 4 MATIC + | Mercedes-AMG<br>SL 63 4 MATIC + |
|---|--|--|-----------------------|---------------------------------|---------------------------------|
| <p><b>AMG Performance Sitze</b><br/>AMG Performance Sitze legen mit ihrer besonders sportlichen Sitzposition den Grundstein für maximale Souveränität im Handling. Die stark konturierte Form mit integrierten Kopfstützen vereint idealen Seitenhalt und ein dynamisches Design.<br/>Nur mit Premium Plus (PSE)<br/>Nicht mit Multikontursitze für Fahrer und Beifahrer (399), ENERGIZING Paket Plus (PBR), 4-Wege-Lordosenstütze (U22)</p>  |    | 555<br><br>2.320,50<br>1.950,00          | ●                     | ●                               | ●                               |
| <p><b>Mit Sitzklimatisierung für Fahrer und Beifahrer (401)</b></p>   |  | 1.451,80<br>1.220,00                     | ●                     | ●                               | ●                               |
| <p><b>Multikontursitze für Fahrer und Beifahrer</b><br/>Maßgeschneidert und verwöhnend: Diese Sitze vereinen zahlreiche Einstelloptionen mit exklusiven Wohlfühl-Extras. Ergonomische Details ermöglichen eine perfekt passende Sitzposition: Aufblasbare Seitenkissen sorgen für intensiven Seitenhalt. Angenehme Massagefunktionen verwandeln jede Fahrt in einen Genuss.<br/>Nur mit Premium Plus (PSE)<br/>Nicht mit AMG Performance Sitze (555), Sitzheizung für Fahrer und Beifahrer (873) oder 4-Wege-Lordosenstütze (U22)</p> |    | 399<br><br>0,00<br>0,00                  | ○                     | ○                               | ○                               |
| <p><b>Multikontursitz-Paket</b><br/>Das Multikontursitz-Paket passt die AMG Performance Sitze mit mehr oder weniger Luft in den Seitenwangen wie einen Maßanzug an. Wenn Sie die Lehnen besonders eng führen, unterstützt das den Halt für sportliche Fahrmanöver.<br/>Nur mit AMG Performance Sitze (555) und Premium Plus (PSE)<br/>Nicht mit Multikontursitze für Fahrer und Beifahrer (399), ENERGIZING Paket Plus (PBR) oder 4-Wege-Lordosenstütze (U22)</p>   |    | 409<br><br>0,00<br>0,00                  | ○                     | ○                               | ○                               |
| <p><b>Sicherheitsgurte in Macchiato</b><br/>Nur mit MANUFAKTUR macchiato beige/titangrau (835) und AMG Performance Lenkrad in Leder Nappa (L6J)<br/>Nicht mit Innenhimmel Stoff schwarz (51U) oder Stoffverdeck rot (747)<br/>Standard für MANUFAKTUR macchiato beige/titangrau (835A) auch kombinierbar mit MANUFAKTUR tartufobraun/schwarz (824)</p>  |   | Y02<br><br>0,00<br>0,00                  | ○                     | ○                               | ○                               |
| <p><b>Sicherheitsgurte in Nevagrau</b><br/>Nur mit AMG Performance Lenkrad in Leder Nappa (L6J)<br/>Nicht mit Innenhimmel Stoff schwarz (51U) oder Stoffverdeck rot (747)<br/>Als Standard für MANUFAKTUR Polster Leder Nappa kristallweiß/schwarz (825), empfohlen für: Leder Nappa schwarz (801), Polster Leder Nappa/Mikrofaser MICRO CUT schwarz (701), Polster Leder Nappa/Mikrofaser MICRO CUT schwarz (711) kombinierbar mit: Polster Leder Nappa sage grey/schwarz (808), MANUFAKTUR tartufobraun/schwarz (824)</p>           |  | Y03<br><br>0,00<br>0,00                  | ○                     | ○                               | ○                               |

# Design & Ausstattungen.

## Einzelausstattungen



### Interieur

|   | Code  | Preis Euro<br>inkl. MwSt.<br>exkl. MwSt. | Mercedes-AMG<br>SL 43 | Mercedes-AMG<br>SL 55 4 MATIC + | Mercedes-AMG<br>SL 63 4 MATIC + |
|---|---|--|-----------------------|---------------------------------|---------------------------------|
| <p><b>Sicherheitsgurte in Rot</b></p> <p>Nur mit AMG Performance Sitze (555), MANUFAKTUR Innenhimmel Mikrofaser MICROCUT schwarz (61U), Standard für: Polster Leder Nappa/Mikrofaser MICROCUT schwarz (711), empfohlen für Leder Nappa schwarz (801), kombinierbar mit MANUFAKTUR Polster Leder Nappa kristallweiß/schwarz (825) und Sitzheizung für Fahrer und Beifahrer (873)<br/>Nicht mit Innenhimmel Stoff schwarz (51U), Stoffverdeck rot (747) oder 4-Wege-Lordosestütze (U22)</p>   |  Y05   | 0,00<br>0,00                             | <input type="radio"/> | <input type="radio"/>           | <input type="radio"/>           |
| <p><b>Sicherheitsgurte in Gelb</b></p> <p>Nur mit AMG Performance Sitze (555), MANUFAKTUR Innenhimmel Mikrofaser MICROCUT schwarz (61U), Standard für Polster Leder Nappa/Mikrofaser MICROCUT schwarz (701), empfohlen für Leder Nappa schwarz (801), kombinierbar mit MANUFAKTUR Polster Leder Nappa kristallweiß/schwarz (825) und Sitzheizung für Fahrer und Beifahrer (873)<br/>Nicht mit ENERGIZING Paket Plus (PBR) oder 4-Wege-Lordosestütze (U22).</p>  |  Y06   | 0,00<br>0,00                             | <input type="radio"/> | <input type="radio"/>           | <input type="radio"/>           |
| <p><b>Entfall farbige Sicherheitsgurte</b></p> <p>Nicht mit Innenhimmel Stoff schwarz (51U)</p>   |  U17   | 0,00<br>0,00                             | <input type="radio"/> | <input type="radio"/>           | <input type="radio"/>           |
| <p><b>ENERGIZING Paket</b></p> <p>Komfort für alle Sinne: Dieses Paket bündelt besondere Ausstattungen mit innovativer Intelligenz. Ihr Mercedes kann Sie gezielt vitalisieren – für längere Leistungsfähigkeit am Steuer und eine angenehme Fahrt. Dafür wählen Sie aus verschiedenen Komfortprogrammen, die durch das harmonische Farbspiel der Ambientebeleuchtung inszeniert werden.<br/>Nur mit Premium Plus (PSE) und AMG Performance Sitze (555)</p>   |  PBP   | 0,00<br>0,00                             | <input type="radio"/> | <input type="radio"/>           | <input type="radio"/>           |
| <p><b>ENERGIZING Paket Plus</b></p> <p>Komfort für alle Sinne: Dieses Paket bündelt eine Vielzahl an Premium-Ausstattungen mit innovativer Intelligenz. Ihr Mercedes kann Sie gezielt vitalisieren und verwöhnen – für längere Leistungsfähigkeit am Steuer und eine überaus angenehme Fahrt. Mit abwechslungsreichen Komfortprogrammen und attraktiven Extras wie den Multikontursitzen.<br/>Nur mit Premium Plus (PSE)<br/>Nicht mit Multikontursitz-Paket (409), AMG Performance Sitze (555), Polster Leder Nappa/Mikrofaser MICROCUT schwarz (701), Polster Leder Nappa/Mikrofaser MICROCUT schwarz (711), Sitzheizung für Fahrer und Beifahrer (873), ENERGIZING Paket (PBP), 4-Wege-Lordosenstütze (U22), Sicherheitsgurte in Rot (Y05) oder Sicherheitsgurte in Gelb (Y06)</p> |  PBR | 0,00<br>0,00                             | <input type="radio"/> | <input type="radio"/>           | <input type="radio"/>           |

# Design & Ausstattungen.

## Einzelausstattungen



### Interieur

|  | Code   | Preis Euro<br>inkl. MwSt.<br>exkl. MwSt. | Mercedes-AMG<br>SL 43 | Mercedes-AMG<br>SL 55 4 MATIC + | Mercedes-AMG<br>SL 63 4 MATIC + |
|--|--|--|-----------------------|---------------------------------|---------------------------------|
| <b>ENERGIZING AIR CONTROL</b><br>Atmen Sie beruhigt durch: ENERGIZING AIR CONTROL überwacht für Sie die Luftqualität mithilfe Luftgüte- und Feinstaubsensoren. Ein zweistufiges Filterkonzept reduziert den Feinstaub und einen Großteil weiterer einatembare Schadstoffe in vorbildlicher Weise. Je nach Messwert wechselt Ihr Mercedes intelligent zwischen Frisch- und Umluftbetrieb.   |  P53 | <b>178,50</b><br>150,00                  | ●                     | ●                               | ●                               |
| <b>Laderaum-Paket</b><br>Das Laderaum-Paket kombiniert zusätzliche Verstaue- sowie Anschlussmöglichkeiten wie die 12-V-Steckdose oder verschiedene Verstaunetze. Besonders praktisch ist die automatische Restkofferraum-Abtrennung: Bei geschlossenem Verdeck fährt sie selbstständig nach oben. So vergrößert sich Ihr nutzbarer Laderaum um circa 27 l.<br>Enthält Automatische Restkofferraum-Abtrennung (6U3) und Steckdose im Kofferraum (U35) |  942 | <b>464,10</b><br>390,00                  | ●                     | ●                               | ●                               |
| <b>Mit Premium Plus (PSE)</b>  |  | <b>0,00</b><br>0,00                      | ○                     | ○                               | ○                               |
| <b>AMG TRACK PACE</b><br>AMG TRACK PACE verwandelt Ihr Mercedes-AMG Fahrzeug in Ihren virtuellen Renningenieur. Mithilfe von Runden-, Sektor- und Beschleunigungszeiten sowie ausgewählten Live-Telemetriedaten können Sie Ihr Fahrkönnen auf abgesperrten Strecken gezielt analysieren und verbessern.<br>Die Verwendung von AMG TRACK PACE ist nur für abgesperrte Strecken vorgesehen.  |  256 | <b>297,50</b><br>250,00                  | ●                     | ●                               | ●                               |

# Design & Ausstattungen.

## Einzelausstattungen

### Offen fahren

|   | Code   | Preis Euro<br>inkl. MwSt.<br>exkl. MwSt. | Mercedes-AMG<br>SL 43 | Mercedes-AMG<br>SL 55 4 MATIC + | Mercedes-AMG<br>SL 63 4 MATIC + |   |
|---|--|--|-----------------------|---------------------------------|---------------------------------|---|
| <p><b>Stoffverdeck schwarz</b></p> <p>Das 3-lagige Stoffverdeck lässt innerhalb von Sekunden die Sonne in Ihr Fahrzeug – oder schützt Sie vor Wind und Wetter. Es fügt sich elegant in die Silhouette des Fahrzeugs ein und begeistert mit sehr hohem Wärme- und Geräuschkomfort. Sie können das Verdeck bei Geschwindigkeiten bis 50 km/h auch während der Fahrt elektrisch öffnen und schließen.</p>  |   | 740                                      | 0,00<br>0,00          | S                               | S                               | S |
| <p><b>Stoffverdeck rot</b></p> <p>Das 3-lagige Stoffverdeck lässt innerhalb von Sekunden die Sonne in Ihr Fahrzeug – oder schützt Sie vor Wind und Wetter. Es fügt sich elegant in die Silhouette des Fahrzeugs ein und begeistert mit sehr hohem Wärme- und Geräuschkomfort. Sie können das Verdeck bei Geschwindigkeiten bis 50 km/h auch während der Fahrt elektrisch öffnen und schließen.</p> <p>Nicht mit Innenhimmel Stoff schwarz (51U), MANUFAKTUR Innenhimmel Mikrofaser MICRO CUT macchiato beige (65U), MANUFAKTUR tartufobraun/schwarz (824), MANUFAKTUR macchiato beige/titangrau (835A) oder Sicherheitsgurte in Macchiato (Y02)</p> |   | 747                                      | 833,00<br>700,00      | ●                               | ●                               | ● |
| <p><b>Stoffverdeck grau</b></p> <p>Das 3-lagige Stoffverdeck lässt innerhalb von Sekunden die Sonne in Ihr Fahrzeug – oder schützt Sie vor Wind und Wetter. Es fügt sich elegant in die Silhouette des Fahrzeugs ein und begeistert mit sehr hohem Wärme- und Geräuschkomfort. Sie können das Verdeck bei Geschwindigkeiten bis 50 km/h auch während der Fahrt elektrisch öffnen und schließen.</p> <p>Nicht mit Innenhimmel Stoff schwarz (51U)</p>  |   | 751                                      | 833,00<br>700,00      | ●                               | ●                               | ● |
| <p><b>MANUFAKTUR Stoffverdeck mitternachtsblau</b></p> <p>Das 3-lagige Stoffverdeck lässt innerhalb von Sekunden die Sonne in Ihr Fahrzeug – oder schützt Sie vor Wind und Wetter. Es fügt sich elegant in die Silhouette des Fahrzeugs ein und begeistert mit sehr hohem Wärme- und Geräuschkomfort. Sie können das Verdeck bei Geschwindigkeiten bis 50 km/h auch während der Fahrt elektrisch öffnen und schließen.</p>  |  | 744                                      | 833,00<br>700,00      | ●                               | ●                               | ● |



# Design & Ausstattungen.

## Einzelausstattungen

### Sicherheit und Assistenzsysteme

#### Fahrerassistenz-Paket\*

Entspannt, sicher und gut geschützt unterwegs: Mit diesem Paket profitieren Sie von vielfältigen unterstützenden und entlastenden Vorzügen des teilautomatisierten Fahrens. Zahlreiche Assistenten unterstützen Sie situationsgerecht, warnen bei Kollisionsgefahr und greifen im Bedarfsfall ein – zum Wohle aller Verkehrsteilnehmer.



Code  
Preis Euro  
inkl. MwSt.  
exkl. MwSt.

P20  
2.891,70  
2.430,00

Mercedes-AMG  
SL 43

Mercedes-AMG  
SL 55 4 MATIC +

Mercedes-AMG  
SL 63 4 MATIC +

#### Park-Paket mit Memory Park-Assistent\*

Mit diesem Paket können Sie das Parken und Rangieren in vielfältigen Situationen an Ihren Mercedes abgeben – während Sie sich entweder entspannt hinter dem Steuer zurücklehnen oder schon vor der Parklücke aus- und später wieder einsteigen. Der Service beginnt bereits mit der Parkplatz-Suche: Im öffentlichen Raum kann Ihr Fahrzeug passende freie Parkplätze im Vorrüberfahren erkennen. Im Privatbereich erinnert sich Ihr Fahrzeug anhand von gespeicherten Geo-Daten an Ihren persönlichen Stellplatz.



PBH  
357,00  
300,00

Bei den mit \* gekennzeichneten Komponenten handelt es sich um Mercedes me Dienste. Für die Nutzung dieser Dienste ist eine persönliche Mercedes me ID sowie die Zustimmung zu den Nutzungsbedingungen für die Mercedes me connect Dienste notwendig. Zusätzlich muss das jeweilige Fahrzeug mit dem Benutzerkonto verknüpft sein. Nach Ablauf der initialen Laufzeit von einem Jahr können die Dienste kostenpflichtig verlängert werden, sofern diese dann noch für das entsprechende Fahrzeug angeboten werden. Die erstmalige Aktivierung der Dienste ist innerhalb von 1 Jahr ab Erstzulassung oder Inbetriebnahme durch den Kunden möglich, je nachdem was zuerst erfolgt.

Enthält Memory-Park-Assistent (507)\*, 360°-Kamera (501)

Nur mit Fahrerassistenz-Paket (P20), Premium (PSC) oder Premium Plus (PSE)

Nicht mit Park-Paket mit Rückfahrkamera (P44)

#### Feuerlöscher



682  
142,80  
120,00





\* Unsere Fahrerassistenz- und Sicherheitssysteme sind Hilfsmittel und entbinden Sie nicht von Ihrer Verantwortung als Fahrer. Beachten Sie die Hinweise in der Betriebsanleitung und die dort beschriebenen Systemgrenzen.

● lieferbar gegen Mehrpreis   ○ als Sonderausstattung ohne Mehrpreis lieferbar   S Serienausstattung   – nicht lieferbar   Abbildungen können Sonderausstattungen beinhalten.

# Design & Ausstattungen.

## Einzelausstattungen

### Infotainment, Navigation und Kommunikation

|  | Code | Preis Euro<br>inkl. MwSt.<br>exkl. MwSt. | Mercedes-AMG<br>SL 43 | Mercedes-AMG<br>SL 55 4 MATIC + | Mercedes-AMG<br>SL 63 4 MATIC + |
|--|------|--|-----------------------|---------------------------------|---------------------------------|
| <p><b>MAGIC VISION CONTROL</b><br/>Mehr Sicht, mehr Sicherheit: Das innovative System MAGIC VISION CONTROL sorgt für den perfekten Durchblick – auch während des Wischvorgangs. Zum Einsatz kommen intelligente beheizte Wasserführungen in den Scheibenwischern. Diese sprühen die Reinigungsflüssigkeit direkt vor den Wischblättern auf die Scheibe – eben dorthin, wo sie benötigt wird.</p>    | 874  | <b>464,10</b><br>390,00                  | ●                     | ●                               | ●                               |
| <b>Mit Premium Plus (PSE)</b>  |      | <b>0,00</b><br>0,00                      | ○                     | ○                               | ○                               |
| <p><b>Head-up Display</b><br/>Beste Aussichten für sportlichen Fahrspaß und ein souveränes Fahrgefühl: Das Head-up-Display verwandelt Ihre Frontscheibe in ein faszinierendes digitales Cockpit. Damit haben Sie wichtige Informationen immer direkt im Blick. Ihre volle Aufmerksamkeit gehört der Straße und dem Verkehrsgeschehen vor Ihnen.</p>   | 438  | <b>1.178,10</b><br>990,00                | ●                     | ●                               | ●                               |
| <b>Mit Premium Plus (PSE)</b>  |      | <b>0,00</b><br>0,00                      | ○                     | ○                               | ○                               |
| <p><b>Burmester® Surround-Soundsystem</b><br/>Erleben Sie mehr Performance und Exklusivität durch den legendären Burmester® Sound. Die Hochleistungslautsprecher und der AMG Premium ECS Subwoofer entwickeln mit dem DSP Verstärker einen erstklassigen Raumklang. Diesen können Sie gezielt für die vorderen Sitzplätze optimieren. Ein Hörerlebnis, das man dank der hochwertigen Schriftzüge auch sieht.<br/>Enthält Vorrüstung für MBUX Entertainment (22U) und Klangpersonalisierung (32U)</p>              | 810  | <b>1.511,30</b><br>1.270,00              | ●                     | ●                               | ●                               |
| <b>Mit Premium Plus (PSE)</b>  |      | <b>0,00</b><br>0,00                      | ○                     | ○                               | ○                               |
| <p><b>Burmester® High-End 3D-Surround-Soundsystem</b><br/>Der Klang einer luxuriösen Home Entertainment Anlage, optimiert auf das Interieur Ihres Mercedes. Innovative Aktuatoren-Technologie erzeugt über den Innenhimmel dreidimensionalen Sound. Mit den VIP-Einstellungen finden Sie wie in einem Wohnraum die perfekte Hörposition und wählen verschiedene Klangbilder – ganz nach Ihrem Geschmack und Musikstil.<br/>Enthält Vorrüstung für MBUX Entertainment (22U) und Klangpersonalisierung (32U)</p>  | 811  | <b>5.926,20</b><br>4.980,00              | ●                     | ●                               | ●                               |
| <b>Mit Premium Plus (PSE)</b>  |      | <b>4.414,90</b><br>3.710,00              | ●                     | ●                               | ●                               |

# Design & Ausstattungen.

## Einzelausstattungen

### Infotainment, Navigation und Kommunikation

#### Kommunikationsmodul (LTE Advanced)

Das Kommunikationsmodul überträgt größere Datenvolumen mit hoher Geschwindigkeit. Der Begriff Advanced steht für einen besonders leistungsfähigen Mobilfunkstandard. Von diesem Turbo-LTE profitieren Sie immer. Etwa durch noch schnelleren Informationsfluss bei den vielen Mercedes me Komfortdiensten oder der Car-to-X-Kommunikation.



Code

384

Preis Euro  
inkl. MwSt.  
exkl. MwSt.

0,00  
0,00

Mercedes-AMG  
SL 43

Mercedes-AMG  
SL 55 4 MATIC +

Mercedes-AMG  
SL 63 4 MATIC +

# Design & Ausstattungen.

## Einzelausstattungen

### Technik

#### AMG Real Performance Sound

Mit dem AMG Real Performance Sound wird der Sound noch emotionaler und Sie können bestimmen, wie sich der Turbomotor im Interieur anhört. Im Zentral-Display wählen Sie aus sportlich dezent (BALANCED) oder motorsportlich-emotional (POWERFUL).

Für Mercedes-AMG SL 43 nur mit Premium (PSC) und Burmester® Surround-Soundsystem (810) oder Burmester® High-End 3D-Surround-Soundsystem (811) oder Premium Plus (PSE)

Code

Preis Euro  
inkl. MwSt.  
exkl. MwSt.

Mercedes-AMG  
SL 43

Mercedes-AMG  
SL 55 4 MATIC +

Mercedes-AMG  
SL 63 4 MATIC +

339

535,50  
450,00

●

S

S

#### Mit Premium Plus (PSE)

0,00  
0,00

○

S

S

#### AMG RIDE CONTROL Fahrwerk

Vom komfortablen Cruisen bis zum sportlichen Fahren: Auf Knopfdruck passt sich das um 10 mm tiefergelegte Fahrwerk an Ihre Wünsche an. Mit COMFORT erhalten Sie eine ausgewogene Dämpfungscharakteristik, SPORT und SPORT+ unterstützen Sie mit einer strafferen Abstimmung beim sportlichen Fahren – Sie haben die Wahl!

Nicht mit 48,3 cm (19") AMG Leichtmetallräder im 10-Speichen-Design (RVA), 48,3 cm (19") AMG Leichtmetallräder im Vielspeichen-Design (RVC) oder 48,3 cm (19") AMG Leichtmetallräder im Vielspeichen-Design (RVD)



459

2.082,50  
1.750,00

●

–

–

#### Mit AMG DYNAMIC PLUS Paket (P71)

0,00  
0,00

○

–

–

#### Liftsystem Vorderachse

Dank der Liftfunktion können Sie die Vorderachse um bis zu 30 mm anheben und so die Anbauteile des Frontstoßfängers vor Beschädigungen schützen. Dies kann beispielsweise beim Überfahren von Rampen, an steilen Ein- und Ausfahrten oder beim Parken hilfreich sein.



479

2.142,00  
1.800,00

–

●

●

#### AMG DYNAMIC PLUS Paket

Das AMG DYNAMIC PLUS Paket steht für maximalen Fahrspaß und größtmögliche Agilität. Es bündelt zahlreiche High-Performance-Komponenten in einem attraktiven Paket, das die wichtigsten Sonderausstattungen für nochmals gesteigerte Fahrdynamik enthält. So wird das Fahrerlebnis noch emotionaler.

Enthält AMG Hinterachs-Sperrdifferenzial elektronisch (467) und AMG Bremssättel gelb lackiert (U69)

Nicht mit AMG Fahrwerk (486), Bremssättel silberfarben lackiert (B06), 48,3 cm (19") AMG Leichtmetallräder im 10-Speichen-Design (RVA), 48,3 cm (19") AMG Leichtmetallräder im Vielspeichen-Design (RVC) oder 48,3 cm (19") AMG Leichtmetallräder im Vielspeichen-Design (RVD)



P71

4.819,50  
4.050,00

●

–

S

3.451,00  
2.900,00

–

●

S

# Design & Ausstattungen.

## Einzelausstattungen

### Technik

#### AMG Bremsättel gelb lackiert

Als exklusiver Bestandteil des AMG DYNAMIC PLUS Pakets unterstreichen die gelb lackierten Bremsättel das nochmals gesteigerte Fahrdynamik-Potenzial Ihres Fahrzeugs. Sie betonen die Leistungsfähigkeit der Bremsanlage und machen den besonders sportlichen Anspruch des Fahrzeugs auf den ersten Blick erkennbar.

Nur mit AMG DYNAMIC PLUS Paket (P71)

Nicht mit AMG Fahrwerk (486), Bremsättel silberfarben lackiert (B06), 48,3 cm (19") AMG Leichtmetallräder im 10-Speichen-Design (RVA), 48,3 cm (19") AMG Leichtmetallräder im Vielspeichen-Design (RVC) oder 48,3 cm (19") AMG Leichtmetallräder im Vielspeichen-Design (RVD)



Code

U69

Preis Euro  
inkl. MwSt.  
exkl. MwSt.

0,00  
0,00

Mercedes-AMG  
SL 43

○

Mercedes-AMG  
SL 55 4 MATIC +

S

Mercedes-AMG  
SL 63 4 MATIC +

S

#### Bremsättel schwarz lackiert

Die schwarz lackierten Bremsättel unterstreichen die Leistungsfähigkeit der Bremsanlage. Sie wirken besonders hochwertig und machen den sportlichen Anspruch des Fahrzeugs auf den ersten Blick erkennbar.

Nur mit AMG DYNAMIC PLUS Paket (P71)



4U4

809,20  
680,00

●

●

●

#### Hinterachslenkung

Mit der AMG Hinterachslenkung fahren Sie schneller durch Kurven und erleben noch mehr Fahrspaß. Je nach Geschwindigkeit genießen Sie ein besonders agiles und spontanes Lenkverhalten wie bei einem Fahrzeug mit kurzem Radstand. Oder sie fahren mit der Souveränität und Fahrstabilität einer Luxuslimousine mit langem Radstand auf der Autobahn.

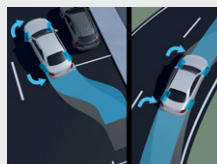

201

2.261,00  
1.900,00

●

S

S

● lieferbar gegen Mehrpreis

○ als Sonderausstattung ohne Mehrpreis lieferbar

S Serienausstattung

– nicht lieferbar

Abbildungen können Sonderausstattungen beinhalten.

# Weitere technische Daten.

| Typ                           | Leergewicht/<br>Zuladung <sup>2</sup> /<br>Zulässiges<br>Gesamtgewicht<br>(kg) | Gepäckraum-<br>volumen <sup>3</sup> (l) | Anhängelast<br>ungebremst/<br>gebremst<br>(kg) | Tankinhalt/<br>davon Reserve (l) |
|-------------------------------|--|---|--|----------------------------------|
| Benziner                      |  |   |  |                                  |
| Mercedes-AMG<br>SL 43         | 1.810/375/2.185  | 213                                     | -  | 70/10                            |
| Mercedes-AMG<br>SL 55 4MATIC+ | 1.950/370/2.320  | 213                                     | -  | 70/10                            |
| Mercedes-AMG<br>SL 63 4MATIC+ | 1.970/350/2.320  | 213                                     | -  | 70/10                            |

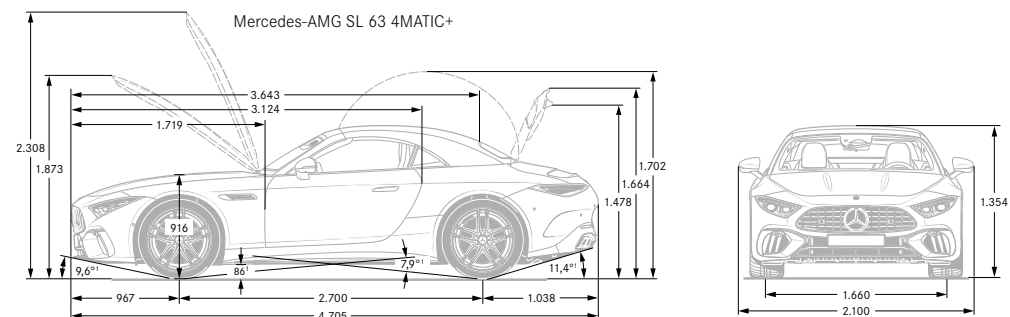
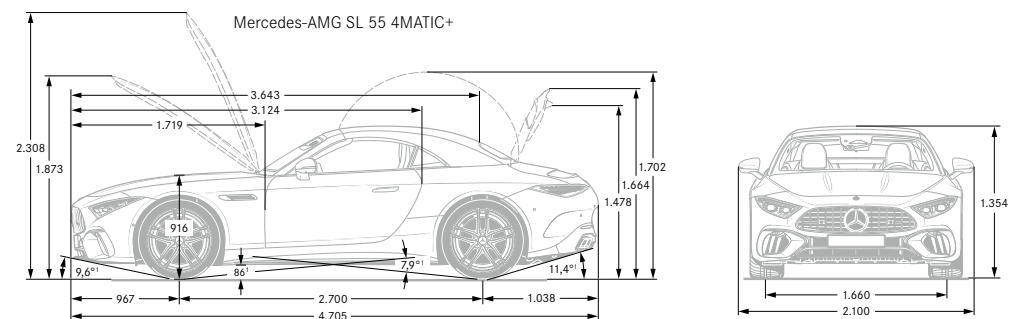
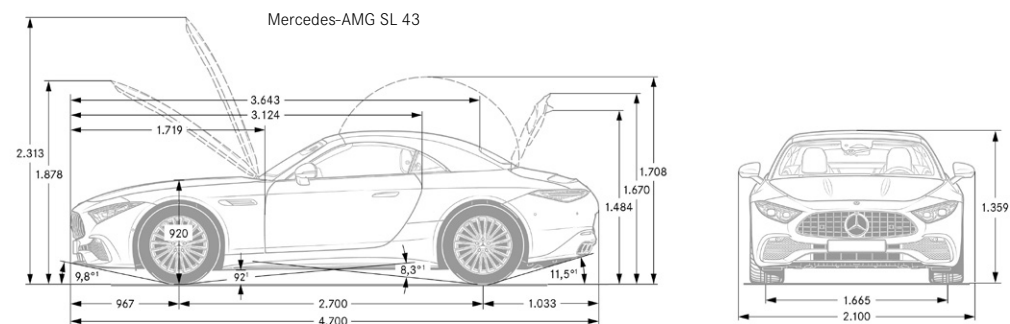

<sup>1</sup> Bei zulässigem Gesamtgewicht <sup>2</sup> Masse des Kraftfahrzeugs in fahrbereitem Zustand mit dem zu mindestens 90 % seines Fassungsvermögens gefüllten Kraftstofftank, zuzüglich der Masse des Fahrers (per Gesetz pauschal mit 75 kg veranschlagt), des Kraftstoffs und der Flüssigkeiten, ausgestattet mit der Standardausrüstung gemäß den Herstellerangaben sowie, sofern vorhanden, der Masse des Aufbaus, des Führerhauses, der Anhängervorrichtung und des Ersatzrads/der Ersatzräder sowie des Werkzeugs. Sonderausstattungen, Zusatzausrüstungen und Zubehör können einen Einfluss auf Gewicht, verbleibende Nutzlast, Rollwiderstand, Aerodynamik usw. haben und damit auch die Verbrauchs- und CO<sub>2</sub>-Werte beeinflussen. <sup>3</sup> In Anlehnung an Richtlinie ISO 3832:2002-06. Gepäckraumvolumen kann je nach Sonderausstattung abweichen.

# Service.

## Mercedes-Benz KomplettService-Paket

Ihr Mercedes-Benz Service sorgt dafür, dass vom ersten Kilometer an die Sicherheit, Zuverlässigkeit und der Wert Ihres Mercedes bestmöglich bewahrt werden. So genießen Sie mit unserem KomplettService-Paket vielfältige Leistungen - und sind damit jederzeit einfach entspannt unterwegs. Das KomplettService-Paket umfasst bis zu fünf Jahre lang sämtliche Service-Arbeiten.<sup>1</sup>

z. B. für 36 Monate und 45.000 km nur:

<sup>1</sup> Gemäß den jeweiligen Bedingungen des KomplettService-Pakets.

<sup>2</sup> Ausgenommen: Teilnahme an Fahrveranstaltungen mit Renncharakter oder aus den dazugehörigen Übungsfahrten

<sup>4</sup> Zusatzvereinbarung für AMG Fahrzeuge

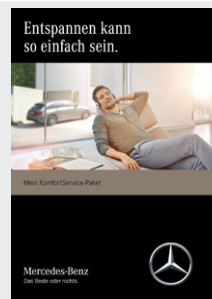

Preis/Monat  
inkl. MwSt.

Auf Anfrage<sup>2,3,4</sup>

Mercedes-AMG  
SL 43

Mercedes-AMG  
SL 55 4MATIC+

Mercedes-AMG  
SL 63 4 MATIC +

## Mercedes-Benz Garantie-Paket

Verlängern Sie ganz einfach Ihren Schutz vor unvorhersehbaren Reparaturen. Das Mercedes-Benz Garantie-Paket gibt Ihnen nach Ablauf der Neufahrzeug-Garantie finanzielle Sicherheit.

Sie können es günstig bereits beim Neufahrzeugkauf oder erst zu einem späteren Zeitpunkt abschließen und bis ins 12. Laufjahr Ihres Fahrzeugs immer wieder verlängern. Sie sichern sich damit umfangreiche Garantie- und Reparaturleistungen<sup>5</sup> von Ihrem Mercedes-Benz Service.

<sup>5</sup> Gemäß den jeweiligen Bedingungen des Garantie-Pakets.

<sup>6</sup> Unverbindlich empfohlene Verkaufspreise.

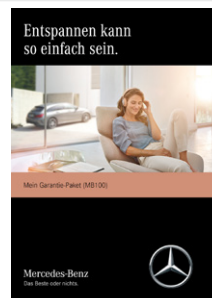

Kaufpreis<sup>6</sup>  
inkl. gesetzl. Steuer

635,00

799,00

1.315,00

1.799,00

2.309,00

3.179,00

Garantie-Paket 12 Monate

Garantie-Paket 24 Monate

Garantie-Paket 36 Monate

● lieferbar gegen Mehrpreis

○ als Sonderausstattung ohne Mehrpreis lieferbar

S Serienausstattung

– nicht lieferbar

Abbildungen können Sonderausstattungen beinhalten.

# Finanzdienstleistungen und Versicherungen.

## Leasing- und Finanzierungsprodukte von Mercedes-Benz

Profitieren Sie von der Mercedes-Benz Qualität, Zuverlässigkeit und Sicherheit auch in Ihren finanziellen Angelegenheiten. Mit unseren Leasing- und Finanzierungsprodukten haben Sie flexible Möglichkeiten, sich Ihren Wunsch eines neuen Mercedes zu erfüllen. Und unsere Versicherungen bieten zuverlässigen Schutz für Ihr Auto und Ihr Budget. Erfahren Sie mehr unter [www.mercedes-benz.de/leasing](http://www.mercedes-benz.de/leasing)



## Mobilität aus einer Hand

Wählen Sie die individuelle Kombination, die zu Ihrem Leben passt. Mit Leasing und Service-Leasing bietet Ihnen Mercedes-Benz zwei attraktive Produkte, wenn Sie sich Ihre Flexibilität bewahren und regelmäßig auf ein neues Modell umsteigen wollen. Bei der Plus3-Finanzierung entscheiden Sie am Vertragsende, ob Sie Ihr Fahrzeug behalten, verkaufen oder zum vertraglich garantierten Restwert<sup>1</sup> zurückgeben möchten. Und für Ihren flexiblen Mobilitätsbedarf ermöglicht Ihnen Mercedes-Benz Rent den Mercedes Ihrer Wahl zur Miete.

<sup>1</sup> Diese Option beruht auf einer Zusatzvereinbarung zwischen Ihnen und Ihrem Händler.



## Mercedes-Benz Autoversicherung / InScore - die Telematik Autoversicherung

Ein Mercedes sollte auch wie ein Mercedes versichert sein. Die Mercedes-Benz Autoversicherung<sup>2</sup> oder InScore<sup>2</sup> inkl. zusätzlichem Versicherungsschutz für Elektro- und Hybridfahrzeuge sichern Ihren Wagen nicht nur umfassend ab. Im Schadenfall wird Ihr Mercedes außerdem stets nach Herstellervorgaben in einer Mercedes-Benz Werkstatt repariert.

<sup>2</sup> Versicherer: HDI Versicherung AG, vermittelt durch die Mercedes-Benz Bank AG. Es gelten die allgemeinen Versicherungsbedingungen.



## Kaufpreisschutz

Erweitern Sie die Leistungen Ihrer Vollkaskoversicherung. Der Kaufpreisschutz<sup>3</sup> schließt bei Totalschaden, Diebstahl oder Zerstörung bis zu 48 Monate lang die Lücke zwischen Kaufpreis und Wiederbeschaffungswert. So steht Ihnen für den Kauf eines neuen Fahrzeugs der ursprüngliche Kaufpreis erneut zur Verfügung.

<sup>3</sup> Versicherer: Zurich Insurance plc NDL für Deutschland, vermittelt durch die Mercedes-Benz Bank AG. Es gelten die allgemeinen Versicherungsbedingungen.





# Fahrzeugabholung.

Mehr Informationen zur Fahrzeugabholung im Kundencenter finden Sie in unserer praktischen Web-App.



Bequem den QR-Code scannen oder [www.mbkundencenter.com](http://www.mbkundencenter.com) besuchen.

Besuchen Sie die Erfinder des Automobils und erleben Sie Ihre ganz persönlichen Sternstunden in einem der Mercedes-Benz Kundencenter. Erfahren Sie hautnah, wie wir mit modernster Technik Fahrzeuge nach den individuellen Wünschen unserer Kunden entstehen lassen, und nehmen Sie an einer Werkbesichtigung durch unsere Automobilfertigung teil!

## Mercedes-Benz Kundencenter Bremen

Erleben Sie das Werk in Bremen als Kompetenzzentrum der C-Klasse: Limousine, T-Modell, Coupé, Cabriolet und GLC oder als Sportwagenschmiede für SL, SLC, E-Klasse Coupé und E-Klasse Cabriolet und unsere vollelektrischen EQ-Modelle EQC und EQE. Lernen Sie unseren Geländewagen-Parcours „The Rock“ kennen und stellen Sie den GLC auf die Probe. Das Kundencenter freut sich darauf, seinen Gästen einen unvergesslichen Tag zu bereiten.

Die Abholung Ihres neuen Mercedes-AMG SL ist im Mercedes-Benz Kundencenter Bremen für Sie kostenfrei.

Im Holter Feld 10  
28309 Bremen  
Telefon: +49 (0) 30 2694 1010  
E-Mail:  
[kundencenter.bremen@mercedes-benz.com](mailto:kundencenter.bremen@mercedes-benz.com)



## Mercedes-Benz Kundencenter Rastatt

Gehen Sie mit auf Entdeckungstour und werden Sie Zeuge, wie die A- und B-Klasse sowie der GLA und der vollelektrische EQA im Mercedes-Benz Werk Rastatt, dem Kompetenzzentrum der Kompaktfahrzeuge, entstehen. Auf dem neuen Erlebnis-Parcours „A-Rock“ wird das Fahren zum Abenteuer. Offroad Begeisterte können sich hier von der Qualität des im Werk Rastatt produzierten GLA selbst überzeugen. Erleben Sie bei uns einen Tag wie keinen anderen! Wir freuen uns auf Sie.

Die Abholung Ihres neuen Mercedes-AMG SL ist im Mercedes-Benz Kundencenter Rastatt gegen einen Aufpreis von 595,00 € (inklusive Mehrwertsteuer) möglich.

Gottlieb-Daimler-Straße  
76437 Rastatt  
Telefon: +49 (0) 30 2694 1010  
E-Mail:  
[kundencenter.rastatt@mercedes-benz.com](mailto:kundencenter.rastatt@mercedes-benz.com)



## Mercedes-Benz Kundencenter Sindelfingen

Das Mercedes-Benz Werk Sindelfingen ist Kompetenzzentrum für Fahrzeuge der Ober- und Luxusklasse. Hier entstehen EQS, S- und E-Klasse sowie CLS und Mercedes-AMG GT. Im Kundencenter in Sindelfingen trifft Tradition auf Moderne. Seit 1953 können Kunden auf Wunsch ihren neuen Mercedes direkt im Werk in Empfang nehmen. Die neu gestalteten Räumlichkeiten des Kundencenters bieten Ihnen mehr Anlass denn je für einen Besuch. Überzeugen Sie sich selbst!

Die Abholung Ihres neuen Mercedes-AMG SL ist im Mercedes-Benz Kundencenter Sindelfingen gegen einen Aufpreis von 595,00 € (inklusive Mehrwertsteuer) möglich.

Käsbrunnlestraße 25/1  
71063 Sindelfingen  
Telefon: +49 (0) 30 2694 1010  
E-Mail:  
[kundencenter.sindelfingen@mercedes-benz.com](mailto:kundencenter.sindelfingen@mercedes-benz.com)



## AMG Kundencenter in Affalterbach

Eine Begegnung der unvergesslichen Art erwartet Sie in Affalterbach: Das Headquarter von Mercedes-AMG ist der ideale Ort, um Ihren neuen Traumwagen entgegenzunehmen. In der Heimat der Driving Performance spüren Sie den AMG-Spirit hautnah. Bei einer Werksführung lernen Sie die berühmte Motorenmanufaktur kennen und erleben die Philosophie „One Man - One Engine“ in Aktion. Nach einer Stärkung in der AMG Private Lounge ist es soweit: Ihr Mercedes-AMG erwartet Sie. Genießen Sie den Augenblick! Sobald Sie bereit sind, macht Sie Ihr AMG-Experte mit der Technik vertraut. Und dann starten Sie mit einem vollgetankten Fahrzeug und einer kleinen Überraschung zu Ihrer ersten Fahrt.

Die Abholung Ihres neuen Mercedes-AMG SL ist im Kundencenter Affalterbach gegen einen Aufpreis von 1050,00 € (inklusive Mehrwertsteuer) möglich.

Mercedes-AMG GmbH  
Daimlerstraße 1  
71563 Affalterbach  
Telefon: +49 7144 -302 0  
E-Mail:  
[fahrzeugabholung-amg@mercedes-benz.com](mailto:fahrzeugabholung-amg@mercedes-benz.com)



Fragen Sie Ihren Mercedes-Benz Vertragspartner zu näheren Details.

# Mercedes me connect.

## Voraussetzung:

Für die Nutzung der nachfolgend aufgeführten Dienste ist eine Registrierung im Mercedes me Portal sowie die Zustimmung zu den Nutzungsbedingungen für die Mercedes me connect Dienste notwendig. Zusätzlich muss das jeweilige Fahrzeug mit dem Benutzerkonto verknüpft sein. Nach Ablauf der initialen Laufzeit können die Dienste kostenpflichtig verlängert werden. Die erstmalige Aktivierung der Dienste ist innerhalb von 1 Jahr ab Erstzulassung oder Inbetriebnahme durch den Kunden möglich, je nachdem was zuerst erfolgt.

|  | Vertragsrechtliche Einschränkungen   | MBUX |
|--|--|------|
| <b>Remote Services (00U)</b><br>Wartungsmanagement, Unfallmanagement, Pannenmanagement, Telediagnose, Fahrzeugdiagnose.  | Unbegrenzte Laufzeit   | S    |
| <b>Remote Services Premium (34U)</b><br>Das Paket Remote Services Premium verbindet Sie noch enger mit Ihrem Fahrzeug. Sie können es auf Wunsch lokalisieren sowie ausgewählte Funktionen fernbedienen. Die Ortung gestohlener Fahrzeuge erhöht die Chance zur Wiederbeschaffung Ihres Eigentums.  | 3 Jahre<br>ab Aktivierung kostenfrei nutzbar   | S    |
| <b>Vorrüstung für Bürofunktion im Fahrzeug</b><br>Nutzen Sie Ihre Zeit im Auto so sinnvoll und effektiv wie möglich. Dieser Dienst bringt eine Vielzahl der Gmail und Microsoft Office 365-Funktionalitäten und direkten Zugriff auf benötigte Daten in Ihr Fahrzeug – sogar ohne eine zusätzliche App. Alle Bürofunktionen werden ablenkungsarm über die vertrauten Bedien- und Anzeigeelemente des Fahrzeugs gesteuert.                                    | 1 Jahr<br>ab Aktivierung kostenfrei nutzbar  | S    |
| <b>Vorrüstung für Navigationsdienste (01U)</b><br>Wo auch immer Sie hinfahren, Sie sind immer bestens informiert. Ihr Fahrzeug beantwortet Ihnen Fragen zu Ihrer Reise und Sie erfahren aktuelle Tankstellenpreise am Reiseziel, die Anzahl verfügbarer Parkplätze oder das aktuelle Wetter. Damit gelingt Ihnen die Reiseplanung noch leichter.   | Lokale Suche/Anzeige Park- und Wetterinformationen<br>3 Jahre<br>ab Aktivierung kostenfrei nutzbar<br><br>Digitales Fahrtenbuch<br>1 Jahr<br>ab Aktivierung kostenfrei nutzbar | S    |
| <b>Vorrüstung für Live Traffic Information (367)</b><br>3 Jahre ab Aktivierung kostenfrei nutzbar. Stressfrei auf dem besten Weg ans Ziel – ob in der Rushhour oder auf Reisen. Mit Live Traffic Information empfängt Ihr Navigationssystem Verkehrsdaten in Echtzeit und optimiert die dynamische Routenführung. Dank präziser und aktueller Informationen über Staus, Stop&Go-Verkehr und mehr werden Sie bei der Reduzierung von Fahrtzeiten unterstützt. | 3 Jahre<br>ab Aktivierung kostenfrei nutzbar   | S    |
| <b>Mercedes-Benz Notruf (351)</b><br>Das automatisch oder manuell ausgelöste Mercedes-Benz Notrufsystem kann die Zeitspanne zwischen Unfallzeitpunkt und dem Eintreffen der Rettungskräfte entscheidend verkürzen.   | Unbegrenzte Laufzeit   | S    |
| <b>Kommunikationsmodul (LTE) für die Nutzung von Mercedes me connect Diensten (383)</b><br>Das Kommunikationsmodul mit fahrzeuffester, LTE-fähiger SIM-Karte bietet Ihnen ein Plus an Komfort und Sicherheit. Es vernetzt Sie kontinuierlich mit Ihrem Fahrzeug - und das Fahrzeug mit der Infrastruktur wie dem Mercedes-Benz-Server oder dem Internet. Dadurch können Sie Dienste wie die Live Traffic Information von Mercedes me connect nutzen.         | 3 Jahre<br>ab Aktivierung kostenfrei nutzbar   | S    |

# Mercedes me connect.

## Voraussetzung:

Für die Nutzung der nachfolgend aufgeführten Dienste ist eine Registrierung im Mercedes me Portal sowie die Zustimmung zu den Nutzungsbedingungen für die Mercedes me connect Dienste notwendig. Zusätzlich muss das jeweilige Fahrzeug mit dem Benutzerkonto verknüpft sein. Nach Ablauf der initialen Laufzeit können die Dienste kostenpflichtig verlängert werden. Die erstmalige Aktivierung der Dienste ist innerhalb von 1 Jahr ab Erstzulassung oder Inbetriebnahme durch den Kunden möglich, je nachdem was zuerst erfolgt.

|  | Vertragsrechtliche Einschränkungen           | MBUX |
|--|--|------|
| <b>Kommunikationsmodul (LTE Advanced) für die Nutzung von Mercedes me connect Diensten (384)</b><br>Das Kommunikationsmodul überträgt größere Datenvolumen mit hoher Geschwindigkeit. Der Begriff Advanced steht für einen besonders leistungsfähigen Mobilfunkstandard. Von diesem Turbo-LTE profitieren Sie immer. Etwa durch noch schnelleren Informationsfluss bei den vielen Mercedes me Komfortdiensten oder der Car-to-X-Kommunikation. | 3 Jahre<br>ab Aktivierung kostenfrei nutzbar | ○    |

Ihr Weg, um diese Dienste nutzen zu können:

Rufen Sie die Seite Mercedes me connect (<https://me.mercedes-benz.com>) auf und klicken Sie dann auf „Registrieren“. Geben Sie jetzt die geforderten Daten ein und klicken Sie anschließend auf „Registrieren“. Im Anschluss erhalten Sie eine E-Mail. Klicken Sie in dieser auf den Link „Registrierung abschließen“ und legen Sie Ihr individuelles Passwort fest. Klicken Sie nun auf „Nutzungsbedingungen akzeptieren“. Lesen Sie die Nutzungsbedingungen durch und akzeptieren Sie diese. Ihr Fahrzeug können Sie nun mit Ihrem Profil bei Ihrem Mercedes-Benz Partner verknüpfen lassen. Hierfür ist Ihre E-Mail-Adresse, der Fahrzeugschein und der Ausweis notwendig. Richten Sie sich anschließend auf Ihrem Smartphone/Tablet die Seite <http://connect.mercedes.me> ein oder laden Sie die Mercedes App me auf Ihr Smartphone, um die Dienste bequem von überall zu nutzen.



**Mercedes-Benz ist einer der Gründungspartner der Stiftung „Laureus Sport for Good Foundation“.**

Seit der Stiftungsgründung im Jahr 2000 unterstützt und fördert Mercedes-Benz die Ziele und Werte dieses weltweiten, gemeinnützigen Programms: mit sozialen Sportprojekten das Leben von benachteiligten oder kranken Kindern und Jugendlichen zu verbessern. Laureus wurde zu einem grundlegenden Bestandteil der gesellschaftlichen Verantwortung von Mercedes-Benz. Jeder neue Mercedes ist daher ein Botschafter dieser Werte. Mit dem Kauf eines Mercedes unterstützen Sie die Stiftung „Laureus Sport for Good Foundation“.

**Speicherung technischer Daten im Fahrzeug:** Elektronische Fahrzeugkomponenten (z.B. Airbag-Steuergerät, Motorsteuergerät, etc.) enthalten Datenspeicher für technische Fahrzeugdaten, wie z. B. Meldungen im Falle von Funktionsstörungen, Geschwindigkeit des Fahrzeuges, Bremsstärke oder Funktionsweise von Rückhalte- und Fahrerassistenz-Systemen im Falle eines Unfallereignisses (Audio- und Videodaten werden nicht gespeichert). Die Daten werden flüchtig, punktuell als Momentaufnahme z.B. im Falle einer Störungsmeldung, über einen sehr kurzen Aufzeichnungszeitraum (maximal wenige Sekunden) z. B. im Falle eines Unfalls oder in zusammengefasster Form z.B. zur Bewertung der Bauteilbeanspruchung gespeichert. Die gespeicherten Daten können über Schnittstellen im Fahrzeug ausgelesen, von geschulten Technikern zur Diagnose und Behebung etwaiger Funktionsstörungen oder vom Hersteller zur Analyse und zur weiteren Verbesserung von Fahrzeugfunktionen verarbeitet und genutzt werden. Auf Wunsch des Kunden können Daten auch als Basis für weitere optionale Dienstleistungen dienen. Eine Übertragung der Daten aus dem Fahrzeug heraus an den Hersteller bzw. Dritte erfolgt grundsätzlich nur aufgrund gesetzlicher Erlaubnis (z.B. Fahrzeugnotruf e-Call), oder aufgrund vertraglichen Einverständnisses mit dem Kunden unter Berücksichtigung des Datenschutts. Weitere Informationen zu gespeicherten Daten im Fahrzeug befinden sich in der Betriebsanleitung des Fahrzeugs. Diese finden Sie gedruckt und interaktiv im Fahrzeug oder online unter [www.mercedes-benz.de/betriebsanleitung](http://www.mercedes-benz.de/betriebsanleitung).

Nach Redaktionsschluss können sich am Produkt Änderungen ergeben haben.

Mercedes-Benz AG, Mercedes-Benz Cars Vertrieb Deutschland, Mühlenstraße 30, 10243 Berlin, MBD/VPM (aktualisiert: 30. November 2023)

[www.mercedes-benz.de](http://www.mercedes-benz.de)